

HERO

9

BLACK



Únete al movimiento GoPro



@GoPro



@GoPro



@GoPro



facebook.com/GoPro



@GoPro



pinterest.com/GoPro

Contenido

Conoce tu HERO9 Black	6
Configurar la cámara	8
Conoce tu GoPro	14
Personalizar tu GoPro	27
Herramientas avanzadas de tu HERO9 Black	38
Usar QuikCapture	46
Agregar etiquetas HiLight	48
Configurar la orientación de la pantalla	49
Grabación de video	50
Configuración de video	55
Tomar fotos	59
Configuración de foto	66
Capturar una secuencia	68
Configuración de secuencia	73
Transmisión en vivo y modo Cámara web	77
Control de exposición	78
Controlar tu GoPro con la voz	81
Reproducir contenido	85
Conectar la cámara a la aplicación GoPro	89

Contenido

Transferir contenido	91
Configurar tus conexiones + preferencias	96
Mensajes importantes	105
Restablecer la cámara	107
Montaje de GoPro	109
Extraer la puerta	114
Mantenimiento	116
Información de la batería	117
Resolución de problemas	121
Especificaciones técnicas: Video	122
Especificaciones técnicas: Foto	132
Especificaciones técnicas: Secuencia	137
Especificaciones técnicas: Protune	142
Servicio de Atención al Cliente	151
Marcas comerciales	151
Información normativa	151

Conoce tu HERO9 Black

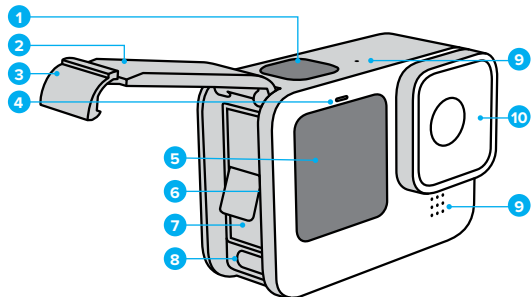

1. Botón Obturador
2. Puerta
3. Pestillo de la puerta
4. Luz de estado
5. Pantalla frontal

6. Ranura para la tarjeta microSD
7. Batería
8. Puerto USB-C
9. Micrófono

Conoce tu HERO9 Black

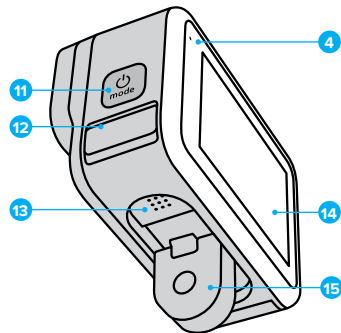

10. Lente extraíble
11. Botón Modo
12. Micrófono con drenaje (diseñado para drenar el agua. Este no es un pestillo de puerta. No intentes abrirlo).

13. Altavoz
14. Pantalla táctil
15. Adaptadores plegables

Obtén información sobre cómo usar los accesorios incluidos con tu GoPro. Consulta [Montaje de GoPro](#) (página 109).

Configurar la cámara

TARJETAS MICROSD

Para guardar tus fotos y videos, necesitas una tarjeta microSD (se vende por separado). Utiliza una tarjeta de memoria de marca que cumpla con los siguientes requisitos:

- microSD, microSDHC o microSDXC
- Clasificación Clase 10 o UHS-I
- Capacidad de hasta 256 GB

Para ver una lista de las tarjetas microSD recomendadas, visita gopro.com/microsdcards.

Importante: Antes de manipular la tarjeta SD, asegúrate de que tus manos estén limpias y secas. Revisa las instrucciones del fabricante de la tarjeta para obtener información sobre los rangos aceptables de temperatura y otros datos importantes.

CONSEJO PROFESIONAL: Formatea tu tarjeta SD periódicamente para mantenerla en buen estado. Esto borrará todo tu contenido, por lo que debes asegurarte de guardarlo antes.

1. Deslízate hacia abajo en la pantalla trasera para acceder al Panel.
2. Deslízate hacia la izquierda y toca Preferencias > Restablecer > Formatear tarjeta SD.

Para obtener información sobre cómo guardar videos y fotos, consulta [Transferir contenido](#) (página 91).

Configurar la cámara

BATERÍA RECARGABLE

Para obtener el máximo rendimiento posible, asegúrate de usar la batería recargable de la GoPro (HERO9 Black) con tu nueva GoPro.

CONSEJO PROFESIONAL: Hay una forma sencilla de revisar el estado de tu batería y de asegurarte de que estás utilizando la correcta.

1. Deslízate hacia abajo en la pantalla trasera para acceder al Panel.
2. Deslízate hacia la izquierda y toca Preferencias > Acerca de > Inf. de batería.



ADVERTENCIA: Aunque es posible que las baterías de otras marcas funcionen en tu HERO9 Black, limitarán el rendimiento. No garantizamos el rendimiento de la cámara con ninguna otra batería.

Para obtener más información importante sobre el uso y la seguridad de la batería, consulta [Información de la batería](#) (página 117).

Configurar la cámara

CONFIGURACIÓN DE LA BATERÍA Y DE LA TARJETA MICROSD

1. Desbloquea el pestillo y abre la puerta.



2. Con la cámara apagada, retira la batería e inserta la tarjeta SD en la ranura para tarjetas con la etiqueta orientada hacia el compartimento de la batería.

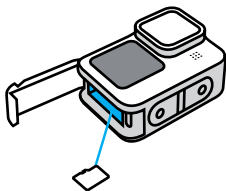

Para expulsar la tarjeta, presiónala contra la ranura con el dedo.

Configurar la cámara

3. Introduce la batería.

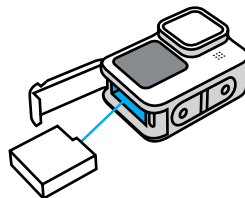

4. Conecta la cámara al cargador USB o a la computadora mediante el cable USB-C incluido.

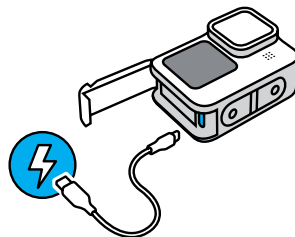

El tiempo necesario para que se cargue la batería por completo es de unas 3 horas. Cuando se termine de cargar, se apagarán las luces de estado de la cámara. Para obtener más información, consulta [Información de la batería](#) (página 117).

CONSEJO PROFESIONAL: Para cargarla lo más rápido posible, utiliza el GoPro Supercharger (se vende por separado).

Configurar la cámara

5. Cuando la carga se haya completado, retira el cable y cierra la puerta. Asegúrate de que el pestillo de la puerta está correctamente bloqueado antes de utilizar la cámara.

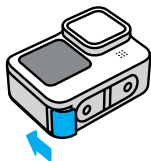

ADVERTENCIA: La puerta de la cámara se puede extraer. Asegúrate de que la puerta haya quedado bien cerrada y sellada después de cerrarla.

Configurar la cámara

ACTUALIZAR EL SOFTWARE DE TU CÁMARA

Para obtener las últimas funciones y un mejor rendimiento de tu GoPro, asegúrate de que cuente con el software más reciente.

Actualizar con la aplicación GoPro

1. Descarga la aplicación desde Apple App Store o Google Play.
2. Sigue las instrucciones que se muestran en la pantalla de la aplicación para conectar tu cámara al dispositivo móvil. Si hay un nuevo software disponible para la cámara, en la aplicación se te indicará cómo instalarlo.

Actualizar manualmente

1. Visita gopro.com/update.
2. Selecciona *HERO9 Black* en la lista de cámaras.
3. Selecciona *Actualiza tu cámara manualmente* y sigue las instrucciones.

CONSEJO PROFESIONAL: ¿Quieres saber qué versión de software usas? Te mostramos cómo hacerlo.

1. Deslízate hacia abajo en la pantalla trasera para acceder al Panel.
2. Deslízate hacia la izquierda y toca Preferencias > Acerca de > Inf. de cámara.

Conoce tu GoPro

ENCENDIDO

Para encender tu HERO9 Black, presiona el botón  Modo.

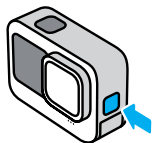

APAGADO

Mantén presionado el botón Modo  durante 3 segundos para apagar la cámara.

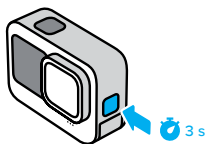

ADVERTENCIA: Ten cuidado cuando uses tu GoPro, sus soportes y accesorios. Siempre presta atención a los alrededores para evitar lastimarte y lastimar a los demás.

Asegúrate de cumplir con todas las leyes locales, incluidas las leyes de privacidad, las cuales pueden restringir las grabaciones en ciertas áreas.

Conoce tu GoPro

LA NUEVA PANTALLA FRONTAL

La nueva pantalla frontal de la HERO9 Black cuenta con una vista en directo de la lente. Esto facilita la captura de fotos con encuadre perfecto.







1. Tiempo de grabación/Fotos restantes
2. Estado de la batería
3. Modo actual (Video, Foto y Secuencia)
4. Configuración de captura

Conoce tu GoPro

Opciones de visualización

La pantalla frontal incluye cuatro opciones de visualización que se pueden cambiar fácilmente.

1. Deslízate hacia abajo en la pantalla trasera para acceder al Panel.
2. Toca  para acceder a la configuración de la pantalla frontal.
3. Toca el ícono de la configuración que desees.

Configuración	Descripción
 Pantalla completa	Muestra la vista previa en directo como una toma en pantalla completa. La imagen se recorta para que se vea en la pantalla, pero se capturará sin recortar.
 Pantalla real	Muestra la vista previa en directo de la lente sin recortar.
 Solo estado	Muestra el estado de la cámara sin la vista previa en directo de la lente.
 Pantalla apagada	Apaga la pantalla. Utiliza esta configuración en entornos oscuros en los que la luz de la pantalla podría interferir en la toma. Esta configuración también maximiza la duración de la batería.

Conoce tu GoPro

USAR LA PANTALLA TÁCTIL TRASERA

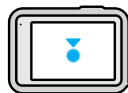

Toca

Selecciona un elemento para encenderlo o apagarlo.

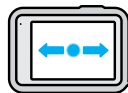

Deslizar hacia la izquierda o la derecha

Sirve para cambiar el modo entre Video, Foto y Secuencia.

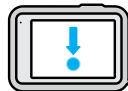

Deslizar hacia abajo desde el extremo de la pantalla

Sirve para abrir el Panel cuando tu cámara se encuentra en orientación horizontal.



Deslizar hacia arriba desde el extremo de la pantalla

Sirve para ver la última foto o video que capturaste y para acceder a la galería de contenido.

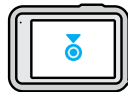

Mantener presionada la pantalla de captura

Sirve para encender y ajustar la función Control de exposición.

CONSEJO PROFESIONAL: Puedes ocultar la información del estado de la cámara y los íconos en las pantallas delantera y trasera tocando la pantalla trasera. Toca la pantalla nuevamente o presiona un botón para volver a ver todo.

Conoce tu GoPro

MODOS DE CAPTURA

Tu GoPro cuenta con tres modos de captura principales.

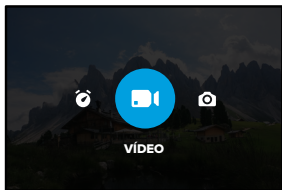

En la pantalla táctil trasera, desliza el dedo hacia la izquierda o hacia la derecha hasta el modo que desees.

Video

Incluye las configuraciones predeterminadas para grabaciones en calidad Estándar, Actividad, Cinematográfica y Cámara lenta. Para obtener más información, consulta [Grabación de video](#) (página 50).

Foto

Incluye las configuraciones predeterminadas Foto, LiveBurst, Ráfaga y Nocturna. Para obtener más información, consulta [Tomar fotos](#) (página 59).

Secuencia

Incluye las configuraciones predeterminadas TimeWarp, Secuencia y Secuencia nocturna. Para obtener más información, consulta [Capturar una secuencia](#) (página 68).

CONSEJO PROFESIONAL: Para cambiar el modo, puedes presionar el botón Modo  con la cámara encendida.

Conoce tu GoPro

CONSIGUE LA TOMA

1. Solo debes presionar el botón Obturador  para comenzar a grabar.

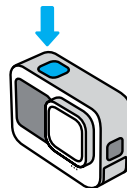

2. Vuelve a presionar el botón Obturador  para detener la grabación (solo Video, Secuencia y Transmisión en vivo).

Conoce tu GoPro

PANTALLA TÁCTIL

Desde la pantalla táctil trasera, puedes acceder a la configuración de captura de la cámara.

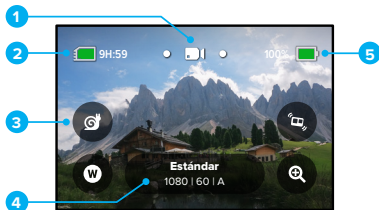

1. Modo actual (Video, Foto y Secuencia)
2. Tiempo de grabación/Fotos restantes
3. Accesos personalizados en la pantalla
4. Configuración de captura
5. Estado de la batería

Importante: Los ajustes de captura no estarán disponibles si giras tu GoPro para realizar tomas tipo retrato. Asegúrate de elegir los ajustes que deseas antes de girar tu cámara.

CONSEJO PROFESIONAL: Presione el botón Modo  para volver rápidamente a esta pantalla desde casi cualquier parte.

Conoce tu GoPro

CAMBIAR LAS CONFIGURACIONES PREDETERMINADAS

Cada modo de captura tiene configuraciones predeterminadas que facilitan el cambio entre los mejores modos y configuraciones para tus fotos.

1. Toca los ajustes de captura.



2. Toca la configuración predeterminada que deseas. Todos los ajustes de las configuraciones predeterminadas de tu cámara se bloquearán y estarán listos para usarlos.

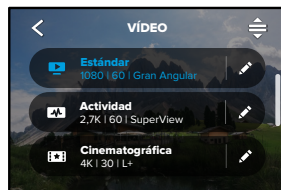

Conoce tu GoPro

PERSONALIZACIÓN DE CONFIGURACIONES PREDETERMINADAS

Puedes cambiar los ajustes de tus configuraciones predeterminadas con solo unos toques.

1. Con tu cámara en orientación horizontal, toca  junto a la configuración predeterminada que desees ajustar.

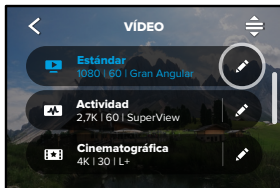

2. Toca la configuración que deseas cambiar.



Conoce tu GoPro

Las instrucciones que aparecen en pantalla proporcionarán un resumen de tus opciones.



Para obtener más detalles sobre las configuraciones, consulta [Especificaciones técnicas](#) (a partir de la página 122).

3. Desplázate hacia abajo para encontrar las configuraciones más avanzadas.



Para obtener más detalles sobre todas las configuraciones avanzadas, consulta [Protune](#) (a partir de la página 142).

Conoce tu GoPro

4. Toca  para guardar tus cambios y volver a la pantalla de configuraciones predeterminadas.



Importante: No puedes eliminar las configuraciones predeterminadas, pero puedes personalizarlas de cualquier forma cuando lo desees. También puedes crear tus propias configuraciones predeterminadas personalizadas.

Para obtener más información, consulta [Creación de tus propias configuraciones predeterminadas](#) (página 27).

CONSEJO PROFESIONAL: Desde la pantalla de captura, puedes mantener presionado el botón de ajustes de captura para dirigirte al menú de ajustes.

Conoce tu GoPro

RESTAURACIÓN DE LA CONFIGURACIÓN PREDETERMINADA A LOS AJUSTES ORIGINALES

Puedes volver a los ajustes originales de la configuración predeterminada en cualquier momento.

1. Toca .

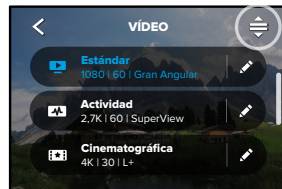

2. Toca .





3. Toca Listo.

Importante: También puedes bajar al final de la lista de ajustes y tocar Restaurar.

Conoce tu GoPro

NAVEGACIÓN POR MEDIO DE LOS BOTONES

Aunque tu GoPro es sumergible, la pantalla táctil no funciona bajo el agua. Usa los botones y la pantalla frontal para cambiar la configuración predeterminada en el modo que estás usando.

1. Con la cámara encendida, mantén presionado el botón Modo  y presiona el botón Obturador . Aparecerá un menú en la pantalla frontal.
2. Presiona el botón Modo para ver las configuraciones predeterminadas.
3. Usa el botón Obturador para seleccionar una configuración predeterminada.

Importante: No es posible acceder al Panel ni a la Galería multimedia al navegar con los botones.

Personalizar tu GoPro

CREACIÓN DE TUS PROPIAS CONFIGURACIONES PREDETERMINADAS

Probablemente la configuración de captura perfecta para un día al aire libre en las pistas de esquí no sea tan buena cuando haces grabaciones en un espacio cerrado. Los ajustes personalizados te permiten establecer y guardar configuraciones para ambos tipos, de modo que puedas cambiarlos de forma rápida.

1. Toca la configuración de captura, baja hasta el final de la lista de configuraciones predeterminadas y toca .



2. Elige un modo de configuración predeterminada.

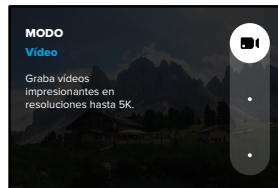

Personalizar tu GoPro

Toca un ajuste para cambiarlo.



Las instrucciones que aparecen en pantalla proporcionarán un resumen de las opciones. Para obtener más detalles sobre todas las opciones de configuración, consulta [Especificaciones técnicas](#) (a partir de la página 122).

3. Desplázate hacia abajo para encontrar las configuraciones más avanzadas.



Para obtener más detalles sobre las configuraciones avanzadas, consulta [Protune](#) (a partir de la página 142).

Personalizar tu GoPro

4. Toca ✓ cuando hayas terminado.



5. Elige un ícono y un nombre para tu configuración predeterminada.



6. Toca ✓ para guardar tu configuración predeterminada.

Es posible que debas volver a ajustar tus configuraciones predeterminadas después de probarlas. Toca  junto a la configuración predeterminada para hacer los ajustes.

Personalizar tu GoPro

ELIMINAR TUS CONFIGURACIONES PREDETERMINADAS

1. Toca .



2. Toca .



Importante: También puedes bajar al final de la lista de configuración y tocar Eliminar.

Personalizar tu GoPro

CONFIGURACIÓN SUGERIDA

A continuación, encontrarás algunos de los mejores modos y ajustes para capturar tus actividades favoritas. Pruébalos como punto de partida para los ajustes predeterminados y experimenta con ellos para encontrar el que te vaya mejor.

Actividad	Vídeo	Foto
Aire	<ul style="list-style-type: none">• 4K a 60 fps, Lente con campo de visión Amplio• 1080p a 120 fps, Lente con campo de visión Amplio• Video de TimeWarp a 15x	<ul style="list-style-type: none">• Foto secuencial (intervalo de 1 segundos), 1080p a 120 fps, Lente con campo de visión Amplio• Ráfaga (velocidad de 30/3), Lente con campo de visión Amplio
Bicicleta	<ul style="list-style-type: none">• 2,7K a 60 fps 4:3, Lente con campo de visión Amplio• 1440p a 60 fps, Lente con campo de visión Amplio• Video de TimeWarp a 15x	<ul style="list-style-type: none">• Foto secuencial (intervalo de 5 segundos), Lente con campo de visión amplio
Interior	<ul style="list-style-type: none">• 1440p a 30 fps, Lente con campo de visión Amplio• 1080p a 30 fps, Lente con campo de visión Amplio	<ul style="list-style-type: none">• Foto o Foto continua, Lente con campo de visión Amplio

Personalizar tu GoPro

Actividad	Video	Foto
Motor	<ul style="list-style-type: none">• 2,7K a 60 fps 4:3, Lente con campo de visión Amplio• 1440p a 60 fps, Lente con campo de visión Amplio• Video de TimeWarp a 15x	<ul style="list-style-type: none">• Foto secuencial (intervalo de 5 segundos), Lente con campo de visión amplio
Montada	<ul style="list-style-type: none">• 5K30, Gran Angular• 1440p a 60 fps, Lente con campo de visión Amplio• Video de TimeWarp automático	<ul style="list-style-type: none">• Foto secuencial (intervalo de 5 segundos), Lente con campo de visión amplio
Exterior	<ul style="list-style-type: none">• 5K30, Lente con campo de visión Amplio• 1440p a 60 fps, Lente con campo de visión Amplio• Video de TimeWarp a 10x	<ul style="list-style-type: none">• Foto o Foto continua, Lente con campo de visión Amplio
POV	<ul style="list-style-type: none">• 1440p a 60 fps, Lente con campo de visión Amplio• 1440p a 120 fps, Lente con campo de visión Amplio• Video de TimeWarp a 15x	<ul style="list-style-type: none">• Foto secuencial (intervalo de 2 segundos), Lente con campo de visión Amplio• Ráfaga (velocidad de 30/3), Lente con campo de visión Amplio

Personalizar tu GoPro

Actividad	Video	Foto
Selfie	<ul style="list-style-type: none">• 4K30 (4:3), Lente con campo de visión Estrecho• 1440p a 60 fps, Lente con campo de visión Estrecho	<ul style="list-style-type: none">• Foto, Lente con campo de visión Estrecho, SuperFoto, Temporizador de foto
Nieve	<ul style="list-style-type: none">• 4K60, Lente con campo de visión Amplio• 1080p120, Lente con campo de visión Amplio• Video de TimeWarp a 15x	<ul style="list-style-type: none">• Foto secuencial (intervalo de 1 segundos), Lente con campo de visión Amplio• Ráfaga (velocidad de 30/3), Lente con campo de visión Amplio
Sendero	<ul style="list-style-type: none">• 4K a 30 fps 4:3, Lente con campo de visión Amplio• 1440p a 60 fps, Lente con campo de visión Amplio• Video de TimeWarp a 15x	<ul style="list-style-type: none">• Foto, Lente con campo de visión Amplio
Viajes	<ul style="list-style-type: none">• 5K30, Lente con campo de visión Amplio• 1440p a 60 fps, Lente con campo de visión Amplio• Video de TimeWarp a 10x	<ul style="list-style-type: none">• Foto o Foto continua, Lente con campo de visión Amplio

Personalizar tu GoPro

Actividad	Video	Foto
Agua	<ul style="list-style-type: none">• 4K60, Lente con campo de visión Amplio• 1080p240, Lente con campo de visión Amplio• 1440p a 60 fps, Lente con campo de visión Amplio	<ul style="list-style-type: none">• Foto secuencial (intervalo de 2 o 5 segundos), Lente con campo de visión amplio• Ráfaga (velocidad de 30/6), Lente con campo de visión Amplio

* Las tomas de punto de vista (POV) son aquellas que se hacen desde tu punto de vista mediante un soporte para el cuerpo o montaje en mano.

Personalizar tu GoPro

PERSONALIZACIÓN DE TUS ACCESOS EN PANTALLA

Los accesos en pantalla te brindan acceso rápido con tan solo un toque a los ajustes de captura de tu cámara. Cada modo tiene sus propios accesos predeterminados, pero puedes cambiarlos a los ajustes que más utilizas. Incluso puedes establecer diferentes accesos para cada configuración predeterminada.

1. Toca el ícono  que se encuentra junto a la configuración predeterminada que deseas ajustar.

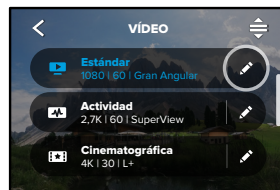

2. Desplázate hacia abajo hasta los accesos directos en pantalla.

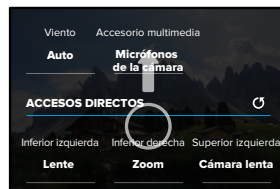

Personalizar tu GoPro

3. Toca el lugar donde te gustaría ubicar el nuevo acceso.



4. Desplázate por todos los accesos disponibles en el costado derecho y escoge el que deseas.

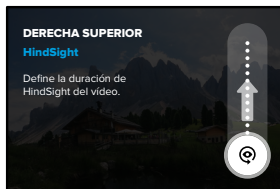

Para obtener más información sobre los accesos, consulta [Especificaciones técnicas](#) (a partir de la página 122) y [Protune](#) (a partir de la página 142).

Personalizar tu GoPro

5. Toca < para guardar tus cambios y volver a la pantalla de configuraciones predeterminadas.



Ahora puedes simplemente tocar el acceso para cambiar los ajustes.

Herramientas avanzadas de tu HERO9 Black

La HERO9 Black viene con Herramientas avanzadas, un conjunto completo de configuraciones de captura inteligente que amplían las opciones de captura más allá de simplemente presionar el botón del obturador.

HINDSIGHT

HindSight es una función nueva y potente que puede capturar hasta 30 segundos de video antes de que presiones el botón Obturador. Esto te permite grabar momentos clave incluso después de que sucedan.

Uso de HindSight

Imagina que tu hijo está a punto de hacer la jugada ganadora durante un gran partido. Este es un momento que no quieres perderte. Con HindSight puedes encuadrar la toma, pero no es necesario que comiences a grabar. Puedes presionar el botón Obturador  después de la jugada. HindSight guardará el video que capturó antes de que presionaras el botón Obturador (hasta 30 segundos) y continuará grabando hasta que detengas el video.

Configuración de HindSight

1. Después de elegir una configuración predeterminada de video, mantén presionada la opción de configuración de captura para ir al menú de configuración.



Herramientas avanzadas de tu HERO9 Black

2. Toca HindSight.



3. Configura HindSight en 15 o 30 segundos.

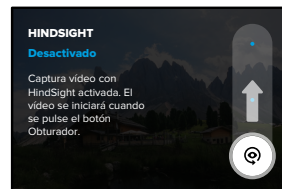

Importante: La función HindSight captura video todo el tiempo mientras está encendida (incluso cuando no estás grabando de forma activa). Dependiendo de cómo la utilices, HindSight puede gastar la capacidad de la batería más rápido que las grabaciones en modo de video normal.

Herramientas avanzadas de tu HERO9 Black

LIVEBURST

LiveBurst captura una ráfaga de fotos 1,5 segundos antes y después de presionar el botón Obturador . Puedes buscar en la ráfaga de fotos para encontrar la toma perfecta o compartir la ráfaga completa como un video corto.

Configuración de LiveBurst

1. Desliza para cambiar al modo Foto.

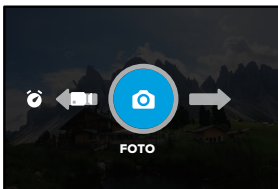

2. Toca la configuración.



Herramientas avanzadas de tu HERO9 Black

3. Selecciona LiveBurst en la lista de configuraciones predeterminadas.



Herramientas avanzadas de tu HERO9 Black

CAPTURA PROGRAMADA

La función Captura programada te permite configurar tu GoPro para que se encienda automáticamente y capture una toma hasta 24 horas antes. Está disponible en todas las configuraciones predeterminadas.

Configuración de Captura programada

1. Mantén presionada la opción de configuración de captura en la pantalla de captura para ir al menú de configuración.



2. Toca Captura programada.

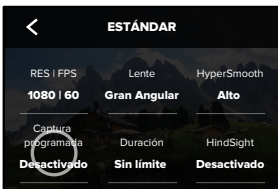

Herramientas avanzadas de tu HERO9 Black

3. Establece cuándo quieres que tu GoPro capture la toma.

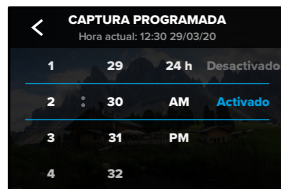

4. Después de establecer la hora, puedes apagar tu GoPro o seguir usando las otras configuraciones predeterminadas de tu cámara.

Importante: Tu GoPro seguirá encendida después de tomar la foto. Se apagará automáticamente después de que pase el tiempo en reposo establecido en Preferencias.

1. Deslízate hacia abajo en la pantalla trasera para acceder al Panel.
2. Desliza hacia la derecha y toca Preferencias > General > Apagado autom.

CONSEJO PROFESIONAL: Utiliza la función Duración de captura para elegir la duración de la toma cuando utilices la captura programada. Tu cámara dejará de grabar automáticamente después de que tome la fotografía. Deberás presionar el botón Obturador  para detener la grabación si no estás utilizando la función Duración de captura.

Herramientas avanzadas de tu HERO9 Black

DURACIÓN DE CAPTURA

Utiliza la función Duración de captura para establecer cuánto tiempo quieres que tu GoPro grabe antes de detenerse. Esta función está disponible en los modos Video, TimeWarp, Secuencia y Secuencia nocturna en aumentos de 15 segundos a 3 horas.

Configuración de Duración de captura

1. Mantén presionada la opción de configuración de captura en la pantalla de captura para ir al menú de configuración.





2. Toca Duración.

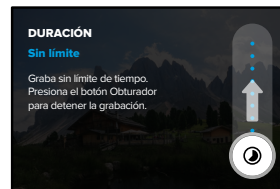

Herramientas avanzadas de tu HERO9 Black

3. Elige la duración de la toma.



4. Presiona el botón Obturador  para comenzar a grabar. Tu GoPro se detendrá automáticamente después de la grabación durante el tiempo establecido.

Importante: La función Duración de captura establece el tiempo que tu GoPro grabará. La duración del video final variará según el modo que utilices. Los videos de los modos TimeWarp y Secuencia serán más cortos que la duración establecida.

CONSEJO PROFESIONAL: Elige Sin límite para capturar contenido sin un límite de tiempo. Presiona el botón Obturador para detener la grabación.

Usar QuikCapture

QuikCapture es la forma más sencilla y rápida de encender tu GoPro y obtener una toma. Basta con presionar el botón Obturador.

GRABAR UN VIDEO CON QUIKCATURE

1. Con la cámara apagada, presiona el botón Obturador .

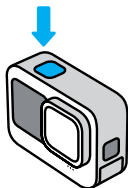

2. Presiona el botón Obturador  de nuevo para detener la grabación y apagar tu cámara.

Importante: Cuando uses la función QuikCapture, tu cámara comenzará a grabar con la última configuración que usaste.

Para acceder a más opciones de video, consulta [Grabación de video](#) (página 50).

Usar QuikCapture

SECUENCIAS CON QUIKCATURE

1. Con la cámara apagada, mantén presionado el botón Obturador  hasta que la cámara se encienda (durante 3 segundos aproximadamente). Comenzará a grabar en el último modo Secuencia que utilizaste.

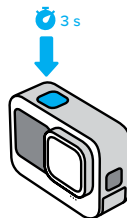

2. Vuelve a presionar el botón Obturador  para detener la toma secuencial y apagar tu cámara.

Para acceder a más opciones de secuencia, consulta [Capturar una secuencia](#) (página 68).



DESACTIVAR QUIKCATURE

La función QuikCapture está activada de manera predeterminada, pero se puede desactivar.

1. Deslízate hacia abajo en la pantalla trasera para acceder al Panel.
2. Toca .

CONSEJO PROFESIONAL: Debido a que la función QuikCapture enciende la cámara cuando grabas, es una excelente opción para maximizar la duración de la batería.

Agregar etiquetas HiLight

Para marcar tus momentos favoritos en los videos y las fotos, presiona el botón Modo  durante grabaciones o reproducciones. Esta acción te permitirá agregar una etiqueta HiLight  que hará que esos momentos sean más fáciles de encontrar cuando mires el contenido, grabes un video o busques una toma específica.

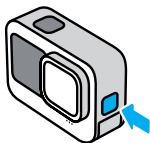

También puedes añadir etiquetas HiLight diciendo "GoPro, HiLight" cuando esté activado el control por voz y tocando  cuando estés visualizando el contenido con la aplicación GoPro.

CONSEJO PROFESIONAL: La aplicación GoPro busca etiquetas HiLight cuando crea videos. Así te aseguras de incluir tus momentos favoritos en las historias.

Configurar la orientación de la pantalla

Si giras tu cámara puedes cambiar fácilmente entre tomas horizontales y verticales. La HERO9 Black incluso puede capturar fotos y videos con el lado derecho hacia arriba cuando está montada al revés.

Para fijar la orientación, presiona el botón Obturador . Si tu cámara se inclina mientras grabas, por ejemplo, si estás en una montaña rusa, el contenido también se inclinará. Capturarás todas las curvas y giros.

BLOQUEO DE LA ORIENTACIÓN

Tu HERO9 Black te permite bloquear la pantalla de manera horizontal o vertical. Esto es ideal cuando usas soportes para el cuerpo y montajes en mano. En estas ocasiones es cuando generalmente se hacen tomas con la orientación equivocada de forma accidental.

Deslízate hacia abajo en la pantalla trasera para acceder al Panel.

1. Gira tu cámara a la orientación que deseas.
2. Toca  en el Panel.

La pantalla está bloqueada y coincidirá con la orientación de tu cámara.

Importante: Bloquear la pantalla de esta forma solo funcionará cuando la orientación esté configurada como Todo (opción predeterminada) en Preferencias.

ESTABLECER BLOQUEO DE LA ORIENTACIÓN HORIZONTAL

También puedes establecer los ajustes de la GoPro para que solo grabe en orientación horizontal.

Deslízate hacia abajo en la pantalla trasera para acceder al Panel.

1. Deslízate hacia la izquierda y toca Preferencias > Pantallas > Orientación.
2. Cambia la opción Automático (opción predeterminada) a Horizontal.

La GoPro grabará en la posición correcta hacia arriba, tanto si la cámara está orientada hacia arriba como hacia abajo. También puedes bloquear la orientación en el Panel.

Grabación de video

La GoPro trae cargadas cuatro configuraciones de video predeterminadas. Cada una tiene su propia especialidad. Una vez que hayas elegido tu configuración predeterminada, presiona el botón Obturador  para comenzar a grabar.

ESTÁNDAR (PREDETERMINADO)

Una configuración predeterminada versátil que es perfecta para los distintos tipos de grabaciones. Graba videos de 1080p a 60 fotogramas por segundo (fps) para reproducirlo en pantalla completa en tu teléfono y televisor. La lente digital está configurada con el campo de visión Amplio para obtener una captura más amplia de la escena en el encuadre.

ACTIVIDAD

Utiliza esta configuración predeterminada para capturar contenido totalmente envolvente de tus actividades favoritas. Graba videos de 2,7K a 60 fps con la lente digital SuperView. Esto le da a tu video la clásica apariencia GoPro con una reproducción de alta resolución en pantalla completa.

CINEMATOGRÁFICA

Captura impresionantes videos de alta resolución en 4K a 30 fps. Esta configuración predeterminada utiliza las lentes digitales Lineal y alineación con el horizonte para que el contenido capturado con el efecto de ojo de pez sea más nítido y le brinde un estilo cinematográfico dramático con un horizonte ultraestable.

CÁMARA LENTA

Ideal para tomas de acción rápida, esta configuración predeterminada graba contenido en 1080p a 240 fotogramas por segundo. Esto te permitirá ralentizarlo a una velocidad normal de 8x durante la reproducción y así capturar los fantásticos detalles que no puedes ver a simple vista.

Grabación de video

ACCESOS DIRECTOS EN PANTALLA

Las configuraciones predeterminadas de video cuentan con cuatro accesos directos predeterminados, pero puedes cambiarlos por cualquier acceso que quieras.

Para obtener más información, consulta [Personalización de tus accesos en pantalla](#) (página 35).

Importante: La configuración predeterminada Cámara lenta no tiene accesos predeterminados.

Cámara lenta

Si tocas el acceso de Cámara lenta, se restablecerá automáticamente la velocidad de los fotogramas a 120 fps. Esto te permitirá ralentizar el contenido a una velocidad normal de 4x durante la reproducción.

Importante: Si tocas Cámara lenta antes de grabar videos en 4K a 30 fps o 2,7K a 30 fps (4:3), se producirá un aumento de la velocidad de fotogramas de hasta 60 fps. Esto te permitirá ralentizar el contenido a una velocidad normal de 2x durante la reproducción. La opción de cámara lenta no está disponible cuando se graba en 5K.

1. Toca  antes de comenzar a grabar.



2. Presiona el botón Obturador  para comenzar a grabar.

Grabación de video

Lentes digitales

Cambiar las lentes digitales de tu GoPro es como cambiar las lentes de una cámara antigua. Afectan el campo de visión, el recorte y el efecto de ojo de pez en la toma.

1. Toca .



2. Desplázate por las opciones para obtener una vista previa en directo de cada opción y toca la que desees.



Importante: Algunas lentes digitales solo funcionan con ciertas velocidades de fotogramas. La HERO9 Black ajustará automáticamente la velocidad de los fotogramas cuando cambies las lentes si es necesario.

Grabación de video

Mejora HyperSmooth

Utiliza Mejora HyperSmooth para maximizar la estabilización de video cuando el terreno se ponga irregular.

1. Toca  antes de comenzar a grabar.



2. Presiona el botón Obturador  para comenzar a grabar.

Para obtener más información, consulta [Estabilización de video HyperSmooth](#) (página 131).

Importante: La Mejora HyperSmooth se activa automáticamente cuando se elige la lente digital con campo de visión Estrecho.

CONSEJO PROFESIONAL: La Mejora HyperSmooth ofrece una estabilización de video perfecta, ya que la imagen se recorta de manera ajustada. Desactiva HyperSmooth para que el contenido no se recorte ni se estabilice o usa los ajustes Activ. o Alto para disfrutar de vídeo estabilizado con un campo de visión más amplio.

Grabación de video

Zoom táctil

El Zoom táctil te permite capturar toda la acción desde un ángulo más cercano.

1. Toca .



2. Usa el deslizador para determinar cuánto deseas acercarte.



3. El nivel de zoom quedará bloqueado hasta que vuelvas a ajustarlo, cambies el modo de captura o apagues la cámara.

Configuración de video

A continuación, podrás ver un desglose de los ajustes de video.

Toca , y, a continuación, la configuración para hacer cambios.

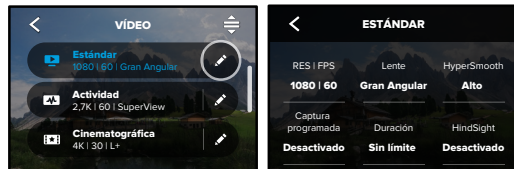



MODO (DISPONIBLE EN EL MOMENTO DE CREAR UNA CONFIGURACIÓN PREDETERMINADA PERSONALIZADA)

Selecciona el modo que deseas: Video (para video tradicional), Grabación en bucle o Cámara lenta.

Grabación en bucle

La grabación en bucle te permite ahorrar espacio en tu tarjeta SD cuando grabas en un bucle continuo hasta que capturas el momento que deseas. Úsala cuando esperes a que pase algo (como un día de pesca) o cuando puede que nada pase (como en una cámara para automóvil).

Así es cómo funciona:

- Si seleccionas un intervalo de 5 minutos, solo se guardarán los últimos 5 minutos cuando presionas el botón Obturador  para detener la grabación.
- Si grabas durante 5 minutos y no presionas el botón Obturador , la cámara volverá a grabar desde el comienzo del video en bucle.

Configuración de video

Cámara lenta

Estos ajustes de alta velocidad de fotogramas te permiten ralentizar ocho (8x) o cuatro (4x) veces la velocidad normal durante la reproducción. Establece una resolución de 1080p y una velocidad de fotogramas de 240 fps para una cámara superlenta de 8x. Elige una resolución de 2,7K, 1440p o 1080p con una velocidad de fotogramas de 120 fps para una cámara lenta de 4x.

RES | FPS

Las resoluciones (RES) se agrupan por relación de aspecto.

Las resoluciones en formato alto 4:3 (perfecta para selfis y tomas de puntos de vista) se encuentran en la fila superior.

Las resoluciones para pantalla completa de 16:9 (perfectas para tomas cinematográficas) se encuentran en la fila inferior.

Los fotogramas por segundo (fps) se encuentran en la parte inferior de la pantalla. Las velocidades de fotogramas disponibles para la resolución que seleccionaste se muestran en color blanco. Las velocidades de fotogramas no disponibles se muestran en color gris. Utiliza una velocidad de fotogramas más alta para grabar videos de acción rápida o en cámara lenta.

La resolución predeterminada y los fps variarán según las configuraciones predeterminadas que escojas.

Para obtener más información, consulta:

- [Resolución de video](#) (página 138)
- [Fotogramas por segundo \(FPS\)](#) (página 125)
- [Relación de aspecto](#) (página 126)

Configuración de video

LENTE

Escoge la mejor lente digital para tu toma: SuperView, Amplio, Lineal, Lineal y alineación con el horizonte o Estrecho. La lente predeterminada variará según las configuraciones predeterminadas. *Importante:* Las lentes disponibles variarán según la resolución y la velocidad de fotogramas que selecciones.

Para obtener más información, consulta [Lentes digitales \(video\)](#) (página 127).

INTERVALO (BUCLE)

Selecciona el tiempo durante el que graba la cámara antes de volver a grabar desde el principio del video en bucle. El intervalo predeterminado es de 5 minutos.

Para obtener más información, consulta [Intervalo de grabación en bucle](#) (página 131).

HYPERSMOOTH

Perfecto para ciclismo, esquí, tomas con la cámara en mano y mucho más, HyperSmooth ofrece una estabilización de video increíblemente fluida, como si usaras un estabilizador. Las opciones de configuración disponibles son Mejora, Alto, Encendido y Apagado.

Para obtener más información, consulta [Estabilización de video HyperSmooth](#) (página 131).

CAPTURA PROGRAMADA

Establece el momento en que quieres que tu GoPro se encienda y comience a grabar.

Configuración de video

DURACIÓN

Establece cuánto tiempo quieres que tu cámara grabe antes de detenerse automáticamente.

HINDSIGHT

Establece si quieres que HindSight guarde 15 o 30 segundos de video antes de presionar el botón Obturador .

TEMPORIZADOR

Establece un temporizador de 3 o 10 segundos para tu video.

ZOOM

El Zoom táctil te permite capturar toda la acción desde un ángulo más cercano. Utiliza el deslizador del lado derecho para bloquear el nivel de zoom.

PROTUNE

Protune te permite controlar manualmente configuraciones avanzadas como Tasa de bits, Color, Límite de ISO, Exposición y la configuración del micrófono.

Para obtener más información, consulta [Protune](#) (a partir de la página 142).

Tomar fotos





Tu GoPro tiene cuatro configuraciones predeterminadas de Foto. Solo tienes que escoger el tipo de foto que desees y presionar el botón Obturador  para conseguir la captura. Todas las fotos se capturan a 20 MP, con las lentes digitales predeterminadas configuradas en el campo de visión Amplio.

FOTO (OPCIÓN PREDETERMINADA)

Utiliza esta configuración predeterminada para capturar una foto individual o una serie de fotos continuas. Si presionas el botón Obturador  una sola vez, se tomará una foto individual. Mantén presionado el botón Obturador  para capturar fotos continuas a una velocidad de hasta 30 por segundo (según las condiciones de luz).

LIVEBURST

LiveBurst captura una ráfaga de fotos 1,5 segundos antes y después de presionar el botón Obturador . Puedes buscar en la ráfaga de fotos para encontrar la toma perfecta o compartir la ráfaga completa como un video corto.

RÁFAGA

La ráfaga captura una serie de tomas rápidas de fotografías a velocidades impresionantes. Es ideal para las tomas de acción rápida. Este configuración predeterminada captura automáticamente hasta 25 fotos en 1 segundo según las condiciones de iluminación.

NOCTURNA

La configuración predeterminada Nocturna se ajusta automáticamente a la velocidad del obturador de tu cámara para dejar entrar más luz en tu toma. Es ideal para entornos con poca luz u oscuros; sin embargo, no se recomienda para las tomas en soportes ni con montaje en mano cuando la cámara esté en movimiento.

Tomar fotos

ACCESOS DIRECTOS EN PANTALLA

Las configuraciones predeterminadas de foto cuentan con cuatro accesos directos predeterminados, pero puedes cambiarlos por cualquier acceso que quieras.

Para obtener más información, consulta [Personalización de los accesos directos en pantalla](#) (pág. 57).

Importante: Salida es un acceso predeterminado solo para el ajuste predeterminado Foto, pero también se puede configurar en los modos Ráfaga y Nocturna.

Temporizador de foto

Utiliza el temporizador para capturar selfis, tomas grupales y mucho más.

1. Toca .



Tomar fotos

2. Selecciona 3 segundos (ideal para selfis) o 10 segundos (ideal para tomas grupales).



3. Presiona el botón Obturador . La cámara iniciará una cuenta regresiva. También sonará un pitido y la luz de estado frontal parpadeará. Ambos aumentarán de velocidad a medida que quede menos tiempo antes de tomar la foto.

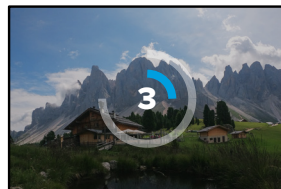

Importante: A fin de evitar tomas borrosas con poca luz, el temporizador está configurado automáticamente en 3 segundos cuando cambias a modo Foto nocturna.

Tomar fotos

Lentes digitales

Las lentes digitales afectan el campo de visión, el recorte y el efecto ojo de pez de la foto. Cámbialas para que veas lo que funciona mejor para tu toma.

1. Toca 



2. Desplázate por las opciones para ver una vista previa en directo de cada opción y, a continuación, toca la opción que deseas.



Importante: LiveBurst se utiliza únicamente con la lente con campo de visión Amplio.

Tomar fotos

Salida

Tu HERO9 Black te permite decidir cómo procesar y guardar tus fotos. El modo Foto (tomar una foto a la vez) te da más opciones.

Salida	Modo	Descripción
SuperFoto	Foto	Usa automáticamente el procesamiento avanzado de imágenes para darte las fotos más brillantes posibles en cualquier condición de iluminación. Es posible que tome más tiempo procesar cada toma.
HDR	Foto	Realiza y combina varias fotos en una toma individual. Resalta los detalles de las escenas donde se mezclan luces brillantes y sombras.
Estándar	Foto, Ráfaga, Nocturna	Guarda fotos en formato .jpg estándar.
RAW	Foto, Ráfaga, Nocturna	Guarda todas las fotos en formato .jpg y .gpr para usarlas con tus programas favoritos para editar fotografías.

Tomar fotos

1. Toca .



2. Desplázate por las opciones de la derecha y toca la que quieras.



Tomar fotos

Zoom táctil

El Zoom táctil te permite capturar toda la acción desde un ángulo más cercano.

1. Toca .



2. Usa el deslizador para determinar cuánto deseas acercarte.



3. El nivel de zoom quedará bloqueado hasta que vuelvas a ajustarlo, cambies el modo de captura o apagues la cámara.

CONSEJO PROFESIONAL: Puedes preparar la toma combinando a tu gusto los modos Ráfaga, Temporizador y Zoom.

Configuración de foto

A continuación, encontrarás un resumen de los ajustes de foto disponibles. Toca  para acceder al menú de ajustes, y, a continuación, toca el ajuste para hacer cambios.

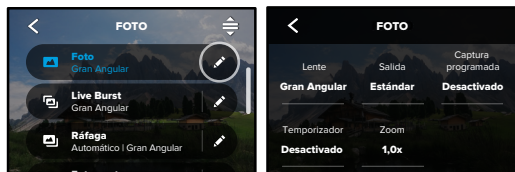

LENTE

Escoge la mejor lente digital para tus fotos: Amplio, Lineal o Estrecho. Desplázate entre estas opciones por el lateral derecho para obtener una vista previa en vivo de cada una y toca la que desees.

Para obtener más información, consulta [Lentes digitales \(foto\)](#) (a partir de la página 135).

SALIDA (FOTO, RÁFAGA DE FOTOS, FOTO NOCTURNA)

Establece el nivel de procesamiento para tus fotos y cómo guardar los archivos. Selecciona SuperFoto, HDR, Estándar o formato RAW.

Para obtener más información, consulta:

- [SuperFoto](#) (a partir de la página 132)
- [HDR \(Alto rango dinámico\)](#) (a partir de la página 132)
- [Formato RAW](#) (a partir de la página 136)

CAPTURA PROGRAMADA

Establece el momento en que quieres que tu GoPro se encienda y tome una foto.

Configuración de foto

TEMPORIZADOR

Establece un temporizador de 3 o 10 segundos para tu foto.

ZOOM

El Zoom táctil te permite capturar toda la acción desde un ángulo más cercano. Utiliza el deslizador del lado derecho para bloquear el nivel de zoom.

MEGAPÍXELES (LIVEBURST)

Selecciona una resolución de 8 MP o 12 MP para tus fotos LiveBurst. 8 MP (opción predeterminada) es compatible con la mayoría de los teléfonos. La resolución de 12 MP solo es compatible con los teléfonos de gama alta más recientes.

OBTURADOR (DE FOTO NOCTURNA)

Configura por cuánto tiempo se mantendrá abierto el obturador de tu cámara durante tomas nocturnas. Selecciona una exposición más larga para tomas más oscuras.

Para obtener más información, consulta [Velocidad de obturación](#) (página 134).

VELOCIDAD DE RÁFAGA (RÁFAGA DE FOTOS)

Determina cuántas fotos capturará la cámara en una ráfaga de 1, 3, 6 o 10 segundos.

Para obtener más información, consulta [Velocidad de ráfaga](#) (página 134).

PROTUNE (FOTO, RÁFAGA, NOCTURNA)

Protune te permite controlar manualmente la configuración avanzada, como Obturador, Tasa de bits, Color, Límite de ISO y Exposición.

Para obtener más información, consulta [Protune](#) (a partir de la página 142).

Capturar una secuencia

Las Secuencias convierten eventos largos en videos más cortos listos para compartir capturando un fotograma de video a intervalos definidos. Tu GoPro tiene tres configuraciones predeterminadas de Secuencias. Lo único que tienes que hacer es presionar el botón Obturador  para empezar a grabar y presionarlo de nuevo para detener la grabación.

TIMEWARP (OPCIÓN PREDETERMINADA)

Tu HERO9 Black te permite acelerar la velocidad gracias a la estabilización de video TimeWarp para capturar videos secuenciales muy nítidos mientras estás en movimiento. Esta configuración predeterminada captura videos de 1080p con la lente digital que cuenta con un campo de visión Amplio, mientras que ajusta automáticamente la velocidad de tu captura para obtener los mejores resultados.

Toca la pantalla durante la grabación para activar Rampa de velocidad. Esto reduce la velocidad del TimeWarp a velocidad real o media velocidad. Si tocas la pantalla nuevamente, aumentará la velocidad.

CONSEJO PROFESIONAL: También puedes utilizar el botón Modo  para activar Rampa de velocidad. Desplázate hacia abajo hasta Accesos directos en el menú de configuración para ajustarlo.

SECUENCIAL

Utiliza esta configuración predeterminada para capturar videos secuenciales cuando tu cámara esté sobre un soporte y fija. Es ideal para atardeceres, presentaciones callejeras, proyectos de arte y otras tomas que se desarrollen durante un período prolongado. Graba vídeo de 1080p con la lente digital Gran Angular mientras captura una toma cada 0,5 segundos.

Capturar una secuencia

SECUENCIA NOCTURNA

El modo de video secuencial nocturno se diseñó para capturar videos secuenciales en entornos oscuros y con poca iluminación. Ajusta automáticamente la velocidad del obturador para dejar entrar más luz y selecciona el intervalo que ofrecerá los mejores resultados. Graba videos de 1080p con la lente digital que tiene un campo de visión Amplio. La secuencia nocturna no está recomendada para las tomas en soportes ni con montaje en mano cuando la cámara esté en movimiento.

CONSEJO PROFESIONAL: La HERO9 Black también puede capturar Secuencias y Fotos secuenciales nocturnas. Solo tienes que ir a la sección Formato en los ajustes y seleccionar Foto.

ACCESOS DIRECTOS EN PANTALLA

Las configuraciones predeterminadas de secuencias incluyen dos accesos directos predeterminados, pero puedes cambiarlos por cualquier acceso que quieras.

Para obtener más información, consulta [Personalización de tus accesos en pantalla](#) (página 35).

CONSEJO PROFESIONAL: Aunque solo hay dos accesos directos predeterminados, puedes tener hasta cuatro.

Capturar una secuencia

Lentes digitales

Cambia las lentes digitales para modificar el campo de visión, el recorte y el efecto ojo de pez de la toma.

1. Toca .

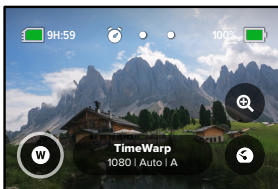

2. Desplázate por las opciones para ver una vista previa en directo de cada opción y, a continuación, toca la opción que deseas.



Importante: Las lentes disponibles variarán según el modo que selecciones.

Capturar una secuencia

Zoom táctil

El Zoom táctil te permite capturar toda la acción desde un ángulo más cercano.

1. Toca .



2. Usa el deslizador para determinar cuánto deseas acercarte.



3. El nivel de zoom quedará bloqueado hasta que vuelvas a ajustarlo, cambies el modo de captura o apagues la cámara.

Capturar una secuencia

Rampa de velocidad (TimeWarp)

Establece Rampa de velocidad para que disminuya la velocidad del video TimeWarp a velocidad real de 1x (30 fps) o a velocidad media de 0,5x (60 fps).

Importante: La velocidad media está disponible para capturar contenido en 1440 p y 1080 p.

1. Toca  para cambiar Rampa de velocidad de velocidad real (predeterminada) a velocidad media.

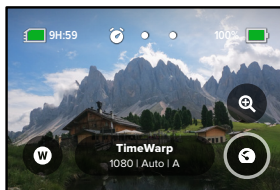

2. Toca la pantalla mientras grabas para reducir la velocidad del video. Toca nuevamente para aumentar la velocidad.

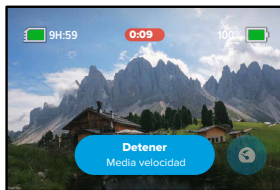

Configuración de secuencia

Aquí es donde puedes hacer ajustes en la configuración de la Secuencia. Toca , y, a continuación, la opción de configuración para hacer cambios.

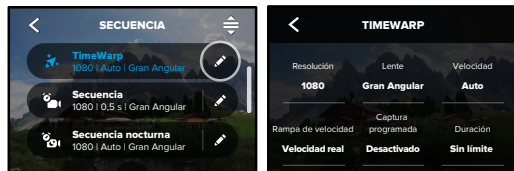

RESOLUCIÓN

Las Resoluciones (RES) se agrupan por relación de aspecto. Las resoluciones en formato alto 4:3 (perfecta para selfis y tomas de puntos de vista) se encuentran en la fila superior. Las resoluciones para pantalla completa de 16:9 (perfectas para tomas cinematográficas) se encuentran en la fila inferior.

Para obtener más información, consulta:

- [Resolución de video \(TimeWarp y video secuencial\)](#) (página 138)
- [Relación de aspecto](#) (página 126)

LENTE

Escoge la mejor lente digital para tus fotos: Amplio, Lineal o Estrecho. Desplázate entre estas opciones por el lado derecho para obtener una vista previa en directo de cada una, y toca la que desees.

Importante: Las lentes disponibles variarán según el modo que selecciones.

Para obtener más información, consulta [Lentes digitales \(foto\)](#) (página 135).

Configuración de secuencia

CAPTURA PROGRAMADA

Establece el momento en que quieres que tu GoPro se encienda y comience a grabar.

DURACIÓN

Establece cuánto tiempo quieres que tu cámara grabe antes de detenerse automáticamente.

TEMPORIZADOR

Establece un temporizador de 3 o 10 segundos para la secuencia.

ZOOM

El Zoom táctil te permite capturar toda la acción desde un ángulo más cercano. Utiliza el deslizador del lado derecho para bloquear el nivel de zoom.

VELOCIDAD (TIMEWARP)

Establece la velocidad del video. Selecciona una velocidad menor (2x o 5x) para realizar tomas de actividades de corta duración o una velocidad mayor (10x, 15x o 30x) para realizar tomas de actividades de larga duración. Deja la velocidad activada en Automático (opción predeterminada) para dejar que tu GoPro ajuste automáticamente la velocidad según el movimiento, la detección de escena y la iluminación.

Para obtener más información, consulta [Velocidad de video TimeWarp](#) (página 137).

RAMPA DE VELOCIDAD (TIMEWARP)

Selecciona disminuir la velocidad de tu video TimeWarp a velocidad real o velocidad media mientras grabas.

Para obtener más información, consulta [Velocidad de video TimeWarp](#) (página 137).

Configuración de secuencia

FORMATO (SECUENCIA, SECUENCIA NOCTURNA)

Pasa de capturar videos secuenciales y videos secuenciales nocturnos a capturar fotos secuenciales y fotos secuenciales nocturnas. El formato de foto toma una serie continua de fotos a intervalos establecidos. Esto te permite centrarte en tu actividad en lugar de la cámara. A continuación, puedes ver todas tus fotos y encontrar las mejores fotos luego.

INTERVALO (SECUENCIA)

Selecciona la frecuencia con la que la cámara captura fotogramas de video o toma fotos. Utiliza intervalos más cortos para actividades rápidas e intervalos largos para actividades prolongadas.

Para obtener más información, consulta [Intervalo secuencial](#) (página 139).

INTERVALO (SECUENCIA NOCTURNA)

Establece la frecuencia con la que la cámara captura una toma en entornos con luz baja o muy baja. Selecciona intervalos cortos para entornos con mucho movimiento y más luz. Utiliza intervalos más largos en entornos con poco o nada de movimiento o luz.

Para obtener más información, consulta [Intervalo de secuencia nocturna](#) (página 141).

SALIDA (FOTO SECUENCIAL, FOTO SECUENCIAL NOCTURNA)

Guarda tus fotos como archivos .jpg o RAW estándar.

Para obtener más información, consulta [Formato RAW](#) (página 136).

OBTURADOR (DE SECUENCIA NOCTURNA)

Configura por cuánto tiempo se mantendrá abierto el obturador de tu cámara durante tomas nocturnas. Selecciona una exposición más larga para tomas más oscuras.

Para obtener más información, consulta [Velocidad de obturación](#) (página 134).

Configuración de secuencia



PROTUNE (TIMEWARP, VIDEO SECUENCIAL, VIDEO SECUENCIAL NOCTURNO)

Toma el control manual de las configuraciones de video avanzadas.

Para obtener más información, consulta [Protune](#) (a partir de la página 142).

Transmisión en vivo y modo Cámara web

CONFIGURAR UNA TRANSMISIÓN EN VIVO

1. Conéctate a la aplicación GoPro. Para obtener más información, consulta [Conectar la cámara a la aplicación GoPro](#) (página 89).
2. En la aplicación, toca  para controlar tu cámara.
3. Toca  y sigue las instrucciones para configurar la transmisión.

Para acceder a las instrucciones paso a paso, visita gopro.com/live-stream-setup.

CÓMO USAR TU GOPRO COMO CÁMARA WEB

Tu GoPro y tu computadora deben estar configuradas en el modo Cámara web. Tu cámara está en modo Cámara web de manera predeterminada. Conecta tu cámara a la computadora usando el cable USB-C incluido y, a continuación, sigue las instrucciones paso a paso de gopro.com/webcam.

Sigue estos pasos si necesitas poner tu cámara en modo Cámara web:

1. Deslízate hacia abajo en la pantalla trasera para acceder al Panel.
2. Deslízate hacia la izquierda y toca Conexiones > Conexión USB.
3. Selecciona Conexión GoPro.

Control de exposición

La HERO9 Black analiza toda la escena para elegir el nivel de exposición adecuado para tu toma. La función Control de exposición te permite decidir si se usará una sola sección de la toma para establecer el nivel de exposición.

Echa un vistazo a la toma en tu pantalla táctil. Usa esta función si hay secciones que son muy oscuras o muy brillantes.

CONFIGURAR EL CONTROL DE EXPOSICIÓN CON LA EXPOSICIÓN AUTOMÁTICA

Con esta opción, la cámara basará automáticamente la exposición en el área que selecciones.

Supongamos que la cámara está montada en el tablero de un automóvil. Es probable que quieras configurar la exposición según la escena que está fuera, en lugar del tablero. Esto evitará que tus tomas se sobreexpongan (es decir, que sean demasiado brillantes).

1. Presiona la pantalla táctil hasta que aparezca un cuadrado con un punto en el medio en el centro de la pantalla. Esto se denomina exposímetro puntual y su función es basar la exposición en el centro de la toma.
2. Arrastra el cuadrado con el fin de alejarlo del centro si deseas usar otra área de la toma para establecer la exposición. (También puedes tocar esa zona en lugar de arrastrar dicho cuadrado).

Control de exposición

3. Revisa la pantalla para ver si el nivel de exposición es adecuado. Toca  en la esquina inferior derecha.

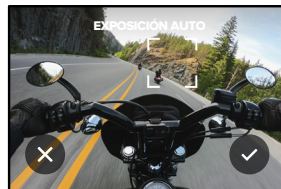

CONFIGURAR EL CONTROL DE EXPOSICIÓN CON LA EXPOSICIÓN BLOQUEADA

Con esta opción, la cámara bloquea la exposición hasta que la canceles.

Si practicas snowboard en un día soleado, te recomendamos que pruebes bloquear la exposición en la chaqueta de la persona objetivo. Esto evitará que las tomas se subexpongan (es decir, que sean muy oscuras) en comparación con el brillo de la nieve.

1. Presiona la pantalla táctil hasta que aparezca un cuadrado con un punto en el medio en el centro de la pantalla. Esto se denomina exposímetro puntual y su función es basar la exposición en el centro de la toma.
2. Arrastra el cuadrado con el fin de alejarlo del centro si deseas usar otra área de la toma para establecer la exposición. (También puedes tocar esa zona en lugar de arrastrar dicho cuadrado).

Control de exposición

3. Toca dentro del cuadrado para bloquear la exposición.
4. Revisa la pantalla para ver si el nivel de exposición es adecuado. Toca el ícono  en la esquina inferior derecha para confirmar el bloqueo.

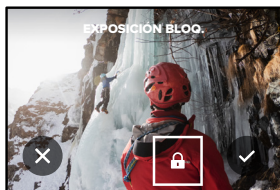

Desactivar el control de exposición

La función Control de exposición se desactivará automáticamente si cambias el modo de captura o reinicias tu cámara. También puedes desactivarla de forma manual.

1. Presiona la pantalla táctil hasta que aparezca un cuadrado en el centro.
2. Toca  en la esquina inferior izquierda.

Importante: Una vez que canceles el Control de exposición, tu cámara volverá a utilizar toda la escena automáticamente para establecer el nivel de exposición.

Controlar tu GoPro con la voz

La función Control por voz te permite controlar tu GoPro de forma sencilla, sin tener que usar las manos. Es particularmente útil cuando tengas las manos ocupadas con manubrios, palos de esquí u otros. Solo debes indicarle a tu GoPro lo que quieres hacer.

ACTIVAR O DESACTIVAR EL CONTROL POR VOZ

1. Deslízate hacia abajo en la pantalla trasera para acceder al Panel.
2. Toca  para activar o desactivar el Control por voz.

REALIZAR CAPTURAS CON EL CONTROL POR VOZ

Con el Control por voz activado, simplemente puedes decirle a tu GoPro que comience a capturar contenido.

Comando	Descripción
GoPro, captura	Comienza a capturar imágenes con el modo en el que tu cámara está configurada.
GoPro, para captura	Deja de capturar contenido en los modos Video y Secuencia. Los modos LiveBurst, Foto y Ráfaga se detienen por sí solos.

CONSEJO PROFESIONAL: Para presionar el botón Obturador sin utilizar las manos, puedes decir los comandos "GoPro, captura" y "GoPro, para captura". Iniciarán y detendrán la captura con el modo y la configuración que tienes actualmente en tu cámara.

Controlar tu GoPro con la voz

LISTA DE COMANDOS DE VOZ

Existen dos tipos de comandos de voz: los de acción y los de modo.

Usar comandos de acción

Estos comandos te permiten cambiar de modo al instante. Si acabas de grabar un video, puedes decir "GoPro, toma una foto" para capturar una sin necesidad de cambiar de modo manualmente.

Comando de acción	Descripción
GoPro, graba video	Comienza a grabar un video.
GoPro, HiLight	Agrega una etiqueta HiLight al video durante la grabación.
GoPro, para video	Detiene la grabación del video.
GoPro, toma una foto	Captura una foto individual.
GoPro, dispara una ráfaga	Captura una ráfaga de fotos.
GoPro, inicia secuencia	Comienza a capturar imágenes con el último modo de secuencia utilizado.
GoPro, para secuencia	Detiene la captura de una secuencia.
GoPro, enciéndete	Enciende tu cámara (la opción Activación por voz debe estar activada).
GoPro, apágate	Apaga la cámara.

Controlar tu GoPro con la voz

Usar comandos de modo

Usa estos comandos para cambiar el modo de captura sobre la marcha. Luego, di "GoPro, captura" o presiona el botón Obturador para obtener la toma.



Comando de modo	Descripción
GoPro, modo video	Cambia tu cámara al modo Video (no inicia ninguna grabación).
GoPro, modo foto	Cambia tu cámara al modo Foto (no toma ninguna foto).
GoPro, modo secuencia	Cambia tu cámara al modo Foto secuencial (no comienza a tomar fotos secuenciales).

CONSEJO PROFESIONAL: Si estás grabando un video o tomando una captura secuencial, debes grabar presionando el botón Obturador o diciendo, "GoPro, para captura" antes de probar un nuevo comando.

Controlar tu GoPro con la voz

ENCENDER TU GOPRO CON LA VOZ

Con esta configuración, tu GoPro se encenderá y responderá a los comandos de voz cuando esté apagada.

1. Deslízate hacia abajo en la pantalla trasera para acceder al Panel.
2. Toca  para activar el Control por voz.
3. Deslízate hacia la izquierda y toca Preferencias > Control por voz > Activación por voz > Encender.
4. Para apagar tu cámara, di "GoPro, apágate" o mantén presionado el botón Modo .
5. Enciende tu cámara diciendo "GoPro, enciéndete".

Importante: La cámara responderá a los comandos hasta 1 hora después de apagarla.

CONSULTAR LA LISTA COMPLETA DE LOS COMANDOS DE TU CÁMARA

1. Deslízate hacia abajo en la pantalla trasera para acceder al Panel.
2. Deslízate hacia la izquierda y toca Preferencias > Control por voz > Comandos.

CAMBIAR EL IDIOMA DEL CONTROL POR VOZ

1. Deslízate hacia abajo en la pantalla trasera para acceder al Panel.
2. Deslízate hacia la izquierda y toca Preferencias > Control por voz > Idioma.





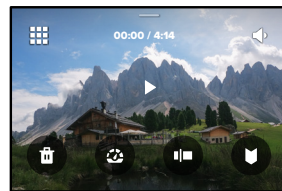

Importante: La función Control por voz puede verse afectada por el viento, el ruido y la distancia a la que te encuentres de la cámara. Mantén tu cámara limpia y elimina cualquier residuo para obtener el mejor rendimiento posible.

Reproducir contenido

Deslízate hacia arriba para ver los videos, las fotos o las ráfagas más recientes que hayas capturado. Desliza hacia la izquierda o la derecha para ver el resto del contenido que se encuentra en la tarjeta SD.





La galería de contenido incluye las siguientes opciones de reproducción:

-  Pausar reproducción
-  Reanudar reproducción
-  Ver todo el contenido que se encuentra en la tarjeta SD
-  Eliminar el archivo de la tarjeta SD
-  Reproducir a velocidad normal o en cámara lenta
-  Utilizar un deslizador para analizar los videos, las ráfagas y las fotos secuenciales
-  Agregar o quitar etiquetas HiLight

Reproducir contenido

 Ajustar el volumen de reproducción

  Ir a la foto anterior o la siguiente dentro de una ráfaga de fotos o un grupo de fotos continuas

Importante: Las opciones de reproducción cambiarán en función del tipo de contenido que veas.

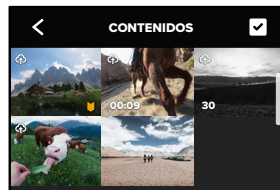

CONSEJO PROFESIONAL: Algunas opciones de reproducción no estarán disponibles si sostienes tu cámara con orientación tipo retrato. Antes de rotar tu cámara, realiza los ajustes en la configuración mientras estés en la orientación horizontal.

Reproducir contenido



USAR LA VISTA DE GALERÍA



La vista de galería te permite acceder rápidamente a todos los videos y las fotos almacenados en la tarjeta SD.

1. En la pantalla de reproducción, toca .
2. Desliza tu dedo hacia arriba para desplazarte por el contenido.
3. Toca un video o una foto para verlos en modo de pantalla completa.
4. Toca  para seleccionar archivos.
5. Toca  para volver a la pantalla de reproducción.

Importante: La vista de galería no estará disponible si sostienes tu cámara con orientación tipo retrato. Además, mientras más contenido tengas en la tarjeta SD, el contenido tardará más en cargarse.

Reproducir contenido

ELIMINACIÓN DE VARIOS ARCHIVOS

1. Toca .
2. Toca todos los archivos que quieres eliminar. Si deseas anular la selección de un archivo, tócalo de nuevo.
3. Toca  para eliminar los archivos seleccionados.

VER VIDEOS Y FOTOS EN UN DISPOSITIVO MÓVIL

1. Conecta la cámara a la aplicación GoPro. Para obtener más información, consulta [Conectar la cámara a la aplicación GoPro](#) (página 89).
2. Usa los controles de la aplicación para reproducir, editar y compartir tus videos y fotos.

CONSEJO PROFESIONAL: Usa la aplicación GoPro para extraer fotos a partir de los videos, crear videos cortos que se puedan compartir a partir de grabaciones más largas, guardar contenido en tu teléfono y mucho más.

VER VIDEOS Y FOTOS EN UNA COMPUTADORA

Para ver tu contenido en una computadora, primero debes guardar los archivos en ella. Para obtener más información, consulta [Transferir contenido](#) (página 91).

Conectar la cámara a la aplicación GoPro

CONECTAR LA CÁMARA A LA APLICACIÓN GOPRO

Utiliza la aplicación GoPro para controlar tu HERO9 Black, compartir videos y fotos dondequiera que estés, y transformar automáticamente tu contenido en increíbles historias de video sincronizadas con música y efectos.

Conexión de la cámara por primera vez

1. Descarga la aplicación GoPro desde Apple App Store o Google Play.
2. Sigue las instrucciones que se muestran en la pantalla de la aplicación para conectar tu cámara.

Aviso para usuarios de iOS: Cuando se indique, asegúrate de permitir las notificaciones de la aplicación GoPro para saber cuándo está listo tu video. Para obtener más información, consulta [Crear una historia de video](#) (página 91).

Después del primer uso

Una vez que te hayas conectado por primera vez, puedes comenzar a conectarte a través del menú Conexiones de tu cámara.

1. Si la conexión inalámbrica aún no está activada, deslízate hacia abajo en la pantalla trasera para acceder al Panel.
2. Deslízate hacia la izquierda y toca Preferencias > Conexiones > Conectar dispositivo.
3. Sigue las instrucciones que se muestran en la pantalla de la aplicación GoPro para conectarte.

Conectar la cámara a la aplicación GoPro

CONFIGURAR LA VELOCIDAD DE CONEXIÓN

La GoPro está configurada para usar la banda Wi-Fi de 5 GHz (la más rápida disponible) cuando se conecte a otros dispositivos móviles.

Cambia la banda Wi-Fi a 2,4 GHz si tu dispositivo o región no admite la banda de 5 GHz.

1. Deslízate hacia abajo en la pantalla trasera para acceder al Panel.
2. Deslízate hacia la izquierda y toca Conexiones > Banda Wi-Fi.

Transferir contenido

CREACIÓN DE UNA HISTORIA EN VIDEO

Puedes configurar tu GoPro para que envíe automáticamente videos y fotos al teléfono. La aplicación GoPro los usará para crear historias de videos completamente editados con música y efectos integrados.

1. Conecta la cámara a la aplicación GoPro. Para obtener más información, consulta [Conectar la cámara a la aplicación GoPro](#) (página 89).
2. Desliza tu dedo hacia abajo en la pantalla de inicio de la aplicación. Se copiarán las fotos de tu sesión más reciente en tu teléfono y se transformarán en una historia de video completamente editada.
3. Toca tu video para verlo.
4. Haz todas las ediciones que desees.
5. Guarda la historia o compártela con tus amigos, tu familia o tus seguidores.

Encontrar las mejores tomas

Asegúrate de marcar tus mejores tomas con etiquetas HiLight.

La aplicación GoPro busca etiquetas cuando crea videos. Esto permite garantizar que los momentos favoritos se incluyan en tus historias.

La HERO9 Black también detecta tu rostro, sonrisa y más. Etiqueta automáticamente estas tomas con datos de modo que la aplicación pueda seleccionarlas para tus videos.

Para obtener más información, consulta [Agregar etiquetas HiLight](#) (página 48).

Transferir contenido

TRANSFERIR CONTENIDO A UNA COMPUTADORA

Copia tu contenido desde la tarjeta SD a una computadora para reproducirlo y editarlo.

1. Quita la tarjeta SD de tu cámara.
2. Inserta la tarjeta a un lector o adaptador de tarjeta SD.
3. Conecta el lector de tarjeta al puerto USB de tu computadora o inserta el adaptador en la ranura de tarjetas SD.
4. Copia los archivos a tu computadora.

Transferir contenido

SUBIR CONTENIDO A LA NUBE DE FORMA AUTOMÁTICA

La suscripción a GoPro te permite subir tu contenido multimedia a la nube de forma automática para que puedas verlo, editarlo y compartirlo desde cualquier dispositivo.

1. Suscríbete a GoPro:
 - a. Descarga la aplicación GoPro en tu dispositivo móvil desde App Store de Apple o Google Play.
 - b. Sigue las instrucciones que se muestran en la pantalla de la aplicación para conectar tu cámara.
 - c. Si es la primera vez que te conectas, sigue las instrucciones que aparecen en pantalla para suscribirte a GoPro. De lo contrario, toca  en la pantalla de selección de la cámara.
2. Conecta tu cámara a una toma de corriente. La carga se iniciará automáticamente.

Después de que configures tu cámara por primera vez, no será necesario conectarse a la aplicación para iniciar la función Subida auto.

Importante: Los archivos originales permanecerán en tu cámara incluso después de haberse copiado en la nube.

Transferir contenido

SUBIR CONTENIDO A LA NUBE DE FORMA MANUAL

Transfiere tu contenido a la nube sin necesidad de esperar a que tu cámara se cargue por completo. (Tu GoPro debe permanecer conectada a una toma de corriente y la opción "Subida autom." debe estar desactivada).

1. Suscríbete a GoPro.
2. Conecta tu cámara a una toma de corriente.
3. Deslízate hacia abajo en la pantalla trasera para acceder al Panel.
4. Deslízate hacia la izquierda y toca Conexiones > Suscripción a GoPro > Carga manual.

ACCEDER AL CONTENIDO EN LA NUBE

1. Abre la aplicación GoPro en tu dispositivo.
2. Toca  y selecciona Nube para ver, editar y compartir tu contenido.

CONSEJO PROFESIONAL: Utiliza tu contenido en la nube para crear historias de video con la aplicación GoPro. Simplemente debes seleccionar contenido de la nube para comenzar una historia nueva.

Transferir contenido

DESACTIVAR LA SUBIDA AUTOMÁTICA

Puedes evitar que tu cámara intente subir contenido cada vez que esté conectada a una toma de corriente o esté completamente cargada.

1. Deslízate hacia abajo en la pantalla trasera para acceder al Panel.
2. Deslízate hacia la izquierda y toca Conexiones > Suscripción a GoPro > Subida autom.
3. Toca Desactivar.

CONECTAR A UNA RED INALÁMBRICA DIFERENTE

1. Deslízate hacia abajo en la pantalla trasera para acceder al Panel.
2. Deslízate hacia la izquierda y toca Conexiones > Suscripción a GoPro > Redes.
3. Selecciona una red. La red no puede estar oculta ni requerir un contrato de licencia de usuario final (por ejemplo, las redes de hoteles).
4. En caso de que sea necesario, ingresa la contraseña.
5. Toca  para guardar la red.

CAMBIAR LAS PREFERENCIAS DE LA SUSCRIPCIÓN A GOPRO

Administra la configuración de Subida autom., configura la red inalámbrica y mucho más.

1. Deslízate hacia abajo en la pantalla trasera para acceder al Panel.
2. Deslízate hacia la izquierda y toca Conexiones > Suscripción a GoPro.

Importante: Una vez que te registres, la suscripción a GoPro estará disponible en la sección Preferencias.

Configurar conexiones y preferencias





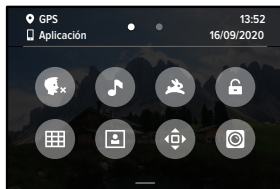



UTILIZAR EL PANEL

Con la cámara en orientación horizontal, deslízate hacia abajo en la pantalla trasera para acceder al Panel.



FUNCIONES DEL PANEL

El Panel te permite tocar rápidamente las siguientes configuraciones para activarlas o desactivarlas:

- | | | | |
|----------------------------------------------------------------------------------|----------------------|-----------------------------------------------------------------------------------|--------------------------------------|
|  | Control por voz |  | Cuadrícula |
|  | Pitidos de la cámara |  | Configuración de la pantalla frontal |
|  | QuikCapture |  | Bloqueo de orientación |
|  | Bloqueo de pantalla |  | Modo accesorio de lente Max |

Configurar conexiones y preferencias



CONEXIONES

Deslízate hacia abajo en la pantalla trasera para acceder al Panel y, luego, deslízate hacia la izquierda. Toca Conexiones para ajustar las siguientes configuraciones:

Conexiones inalámbricas

Activa y desactiva las conexiones inalámbricas de la cámara.

Conectar dispositivo

Selecciona conectarte a la aplicación GoPro o el control remoto. Para obtener más información, consulta [Conectar la cámara a la aplicación GoPro](#) (página 89).

Conexión USB

Utiliza Conexión GoPro para configurar tu HERO9 Black como una cámara web o MTP para transferir el contenido a tu computadora.

Información de la cámara

Revisa el nombre y la contraseña de la cámara.

Banda Wi-Fi

Selecciona 5 GHz o 2,4 GHz, según la velocidad de tu conexión. Selecciona 5 GHz solo si tu teléfono y región lo permiten. Para obtener más información, consulta [Configurar la velocidad de conexión](#) (página 90).

Restablecer conexiones

Borra todas las conexiones con tus dispositivos y restablece la contraseña de tu cámara. Esto significa que tendrás que volver a conectar cada dispositivo.

Configurar conexiones y preferencias



PREFERENCIAS

Deslízate hacia abajo en la pantalla trasera para acceder al Panel y, luego, deslízate hacia la izquierda. Toca Preferencias para configurar tu GoPro.



GENERAL

Estos son todos los ajustes que encontrarás en la configuración General:

Volumen de pitidos

Selecciona entre Alto (predeterminado), Medio, Bajo o Apagado.

En el Panel, puedes activar o desactivar el volumen que establezcas en esta sección.

QuikCapture

QuikCapture está activada de forma predeterminada. Puedes desactivarla aquí. También puedes encenderla o apagarla desde el Panel.

Configuración predeterminada

Ajusta la configuración predeterminada de captura de tu GoPro cuando la enciendas con el botón Modo . Esta configuración no afecta el modo QuikCapture.

Apagado auto

Selecciona entre 5 min, 15 min (opción predeterminada), 30 min o Nunca.

Luces LED

Define qué luces de estado parpadean. Las opciones son Todo encend. (predeterminada), Todo apagad. o Frontal apagad. solamente.

Configurar conexiones y preferencias

Antiparpadeo

Selecciona la velocidad de fotogramas regionales para grabar y reproducir en una televisión. Selecciona 60 Hz (NTSC) para Norteamérica. Prueba 50 Hz (PAL) para el resto del mundo.

El formato adecuado para tu región evitará que la imagen parpadee en televisores normales o televisores de alta definición cuando reproduzcas un video que se grabó en un espacio interior.

Compresión de video

Configura el formato de archivo de tus videos. Selecciona HEVC (para reducir el tamaño de los archivos) o H.264 más HEVC (para usar H.264 para maximizar la compatibilidad con dispositivos más antiguos mientras usas HEVC para la configuración avanzada).

Hora y fecha

Se utiliza para ajustar manualmente la hora y la fecha. Ambas se actualizan automáticamente cuando conectas tu cámara a la aplicación GoPro.

Formato de fecha

Se configura automáticamente en función del idioma que seleccionaste durante la instalación. También puedes ajustarlo manualmente en esta sección.

Configurar conexiones y preferencias



CONTROL POR VOZ

Elige los ajustes del Control por voz y consulta todos los comandos disponibles.

Control por voz

Activa y desactiva el control por voz. También puedes encenderla o apagarla desde el Panel.

Activar por voz

Te permite activar la cámara diciendo "GoPro, enciéndete".

Idioma

Elige el idioma del control por voz.

Comandos

Consulta una lista completa de comandos de voz.

Para obtener más información, consulta [Controlar tu GoPro con la voz](#) (página 81).

Configurar conexiones y preferencias



PANTALLAS

Ajusta la orientación y el brillo, y configura el protector de pantalla.

Orientación

Mantiene la pantalla de tu cámara en la posición correcta hacia arriba cuando la giras.

Para obtener más información, consulta [Configurar la orientación de la pantalla](#) (página 49).

Protector de la pantalla trasera

Establece el protector de la pantalla trasera en 1, 2 (predeterminado), 3 o 5 minutos. Selecciona Nunca para dejar tu pantalla encendida.

Importante: Los botones de la cámara y el Control por voz funcionarán incluso si la pantalla está apagada.

Protector de la pantalla frontal

Establece el protector de la pantalla frontal en 1, 2, 3 o 5 minutos. También puedes elegir Nunca o Coincidir con pantalla trasera (predeterminado) para sincronizar con el protector de la pantalla trasera.

Brillo

Utiliza este deslizador para ajustar el brillo de la pantalla.

Configurar conexiones y preferencias



REGIONAL

Activa el GPS, selecciona tu idioma y consulta toda la información normativa de la cámara.

GPS

Activa el GPS para hacer un seguimiento de la velocidad, la distancia y mucho más. Agrega datos superpuestos usando la aplicación GoPro para ver a qué velocidad, distancia o altura estabas en tus videos. Para obtener más información y conocer la compatibilidad de dispositivos móviles, consulta gopro.com/telemetry.

Idioma

Selecciona el idioma del texto que aparece en tu cámara.



ACCESORIOS

Utiliza esta configuración con los accesorios de tu HERO9 Black.

Accesorio de lente Max

Agrega el control Accesorio de lente Max al Panel de tu cámara.

Accesorio multimedia

Selecciona el tipo de micrófono externo que estás conectando al accesorio multimedia.

Configurar conexiones y preferencias



ACERCA DE

Actualiza tu GoPro, además de buscar el nombre de tu cámara, el número de serie, la condición de la batería y la versión del software.

Actualizaciones de GoPro

Actualiza el software de tu cámara para asegurarte de tener las últimas funciones y mejoras de rendimiento.

Información de la cámara

Encuentra el nombre, el número de serie y la versión del software de tu cámara.

Información de la batería

Revisa la condición de tu batería aquí. Asegúrate de utilizar la batería recargable de GoPro (HERO9 Black). El uso de una batería antigua de GoPro o de una batería que no sea GoPro puede limitar enormemente el rendimiento de tu cámara.



NORMATIVA

Consulta las certificaciones de tu cámara GoPro.

Configurar conexiones y preferencias



RESTABLECER

Formatea tu tarjeta SD o restablece las configuraciones de tu cámara.

Formatear la tarjeta SD

Reformatea tu tarjeta SD. Esto borrará todo tu contenido, por lo que debes asegurarte de guardarlo antes.

Restablecer configuración predeterminada

Restablece la configuración predeterminada precargada a la configuración original y elimina todas las configuraciones personalizadas.

Resetear consejos de la cámara

Revisa todos los consejos de la cámara desde el comienzo.

Resetear a valores de fábrica

Restablece todas las configuraciones de tu cámara y borra todas las conexiones.

Mensajes importantes

Es poco común que se presenten problemas, pero la HERO9 Black te indicará si los hubiera. Estos son algunos de los mensajes que pueden aparecer.



LA CÁMARA ESTÁ DEMASIADO CALIENTE

El ícono de advertencia de temperatura aparecerá en la pantalla táctil si la temperatura de tu cámara se eleva demasiado y es necesario que disminuya. La cámara se diseñó para reconocer cuándo está en riesgo de sobrecalentarse y se apaga de forma automática cuando es necesario. Solo debes dejarla reposar hasta que se enfríe para volver a usarla.

Importante: El rango de temperatura ambiente de funcionamiento de tu HERO9 Black es de 10 °C a 35 °C. Las temperaturas altas harán que tu cámara consuma más energía y la batería se descargue más rápido.

CONSEJO PROFESIONAL: Si capturas contenido a una alta resolución y velocidad de fotogramas, la cámara se calentará más rápido, especialmente en entornos de alta temperatura. Intenta cambiar a una resolución y velocidad de fotogramas más bajas para disminuir el riesgo de sobrecalentamiento de tu GoPro.

ERROR EN LA TARJETA SD

Este mensaje indica que tu cámara ha detectado un problema con la tarjeta SD. Intentará automáticamente solucionar el problema. En ocasiones muy poco frecuentes, la única solución es reformatear la tarjeta. Lamentablemente, perderás todo tu contenido. Tu cámara solo reformateará la tarjeta como último recurso.

Mensajes importantes



REPARACIÓN DE UN ARCHIVO

Tu HERO9 Black intentará reparar automáticamente los archivos dañados. Los archivos pueden dañarse si tu cámara se descarga mientras grabas o si se presenta algún problema cuando guardes el archivo. El ícono de Reparación de archivo aparecerá en la pantalla táctil si hay una reparación en proceso. La cámara te indicará cuando finalice y si se reparó el archivo.

TARJETA DE MEMORIA LLENA

La cámara te indicará si la tarjeta SD está llena. Si deseas seguir grabando, debes transferir o eliminar algunos archivos.

BATERÍA BAJA. APAGANDO

Verás un mensaje de batería baja en la pantalla táctil cuando el nivel de carga sea inferior al 10 %. Si la batería se descarga mientras grabas un video, la cámara dejará de grabar, guardará el video y se apagará.

Restablecer la cámara

REINICIAR TU GOPRO

Si tu cámara no responde, mantén presionado el botón Modo  durante 10 segundos. Esta acción reiniciará tu cámara y tu configuración no sufrirá ningún cambio.

RESETEAR LA CONFIGURACIÓN A LOS VALORES PREDETERMINADOS

Esta acción restablecerá las configuraciones originales de tu cámara a los valores predeterminados.

1. Deslízate hacia abajo en la pantalla trasera para acceder al Panel.
2. Deslízate hacia la izquierda y toca Preferencias > Restablecer > Restablecer configuración predeterminada.

Importante: La restauración de la configuración de los configuraciones predeterminadas originales de la cámara a sus valores predeterminados eliminará tus configuraciones predeterminadas personalizadas.

RESETEAR LAS CONEXIONES

Esta opción elimina las conexiones del dispositivo y restablece la contraseña de la cámara. Si restableces las conexiones, deberás volver a conectar todos tus dispositivos.

1. Deslízate hacia abajo en la pantalla trasera para acceder al Panel.
2. Deslízate hacia la izquierda y toca Conexiones > Restablecer conexiones.

RESETEAR LOS CONSEJOS DE LA CÁMARA

¿Quieres ver los consejos de la cámara de nuevo? Te mostramos cómo puedes hacerlo desde el comienzo.

1. Deslízate hacia abajo en la pantalla trasera para acceder al Panel.
2. Deslízate hacia la izquierda y toca Preferencias > Restablecer > Restablecer consejos de la cámara.

Restablecer la cámara

RESTABLECIMIENTO DE LAS CONFIGURACIONES DE FÁBRICA

Usa esta opción para restablecer todas las configuraciones originales de tu cámara, eliminar todas las conexiones con otros dispositivos y anular el registro de la cámara en la suscripción a GoPro. Puede ser útil si deseas dársela a un amigo y quieres resetearla completamente a su estado original.

1. Deslízate hacia abajo en la pantalla trasera para acceder al Panel.
2. Deslízate hacia la izquierda y toca Preferencias > Restablecer > Restablecer a configuración de fábrica.

Importante: Si restableces la configuración de fábrica, no se borrará el contenido de la tarjeta SD y la acción no afectará el software de tu cámara.

Montaje de GoPro



1



2



3

PIEZAS DE MONTAJE

1. Hebilla de montaje
2. Tornillo moleteado
3. Soporte adhesivo curvo

Montaje de GoPro

USO DEL ADAPTADOR DE MONTAJE

Dependiendo del soporte que uses, podrás usar una hebilla de montaje o fijar tu GoPro directamente al soporte.

Consulta [Uso de soportes adhesivos](#) (página 112) para obtener consejos sobre cómo utilizar soportes adhesivos.

1. Coloca los adaptadores plegables en la posición de montaje.
2. Alinea los adaptadores plegables de la cámara con los adaptadores de montaje de la hebilla.
3. Fija la cámara en la hebilla de montaje con un tornillo moleteado.

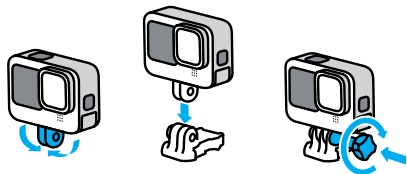

Montaje de GoPro

4. Fija la hebilla de montaje al soporte.
 - a. Levanta la clavija de la hebilla de montaje.
 - b. Desliza la hebilla en el soporte hasta que encaje en su lugar.
 - c. Presiona la clavija hacia abajo de nuevo para que esté alineada con la hebilla.

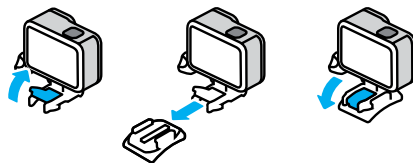

Montaje de GoPro

USO DE SOPORTES ADHESIVOS

Sigue estas pautas para fijar soportes adhesivos a cascos, vehículos y otros equipos:

- Sujeta los soportes, al menos, 24 horas antes de usarlos.
- Sujeta los soportes únicamente a superficies lisas. Si la superficie tiene textura o es porosa, no se pegarán correctamente.
- Presiona firmemente los soportes en su lugar. Asegúrate de que el adhesivo esté en contacto con la superficie por completo.
- Únicamente utiliza superficies limpias y secas. La cera, el aceite, la suciedad u otros residuos debilitan la unión y se podría desprender tu cámara.
- Sujeta el soporte en condiciones de temperatura ambiente seca. No se adherirá correctamente en ambientes fríos o húmedos ni en superficies con esas características.
- Consulta las regulaciones y las leyes estatales y locales para asegurarte de que la fijación de una cámara a un equipo (como un equipo de caza) esté permitida. Cumple siempre con las regulaciones que restringen el uso de cámaras o de aparatos electrónicos de consumo.



ADVERTENCIA: Para evitar lesiones, no uses un amarre al montar la cámara sobre un casco. No montes la cámara directamente en esquís o tablas de snowboard.

Para obtener más información sobre los soportes, visita gopro.com.

Montaje de GoPro

ADVERTENCIA: Si utilizas un soporte o una correa de casco para GoPro, asegúrate de utilizar un casco que cumpla con los requisitos de seguridad correspondientes.



Elige el casco correcto para el deporte o la actividad que practiques y asegúrate de que el calce y el tamaño sean los adecuados para ti. Revisa tu casco para asegurarte de que está en buen estado y sigue, en todo momento, las instrucciones del fabricante relacionadas con el uso seguro del caso.

Si tu casco sufre un impacto importante, reemplázalo. Ningún casco puede proteger contra lesiones en todos los accidentes. Mantente seguro.

USAR TU GOPRO DEBAJO O CERCA DEL AGUA

Tu HERO9 Black se puede sumergir a 10 m con la puerta bloqueada. No necesitas ninguna carcasa adicional para sumergirla.

La pantalla táctil fue diseñada para funcionar en condiciones de humedad, sin embargo, es posible que debas secarla, ya que no podrá captar correctamente los comandos. Aunque no funciona bajo el agua, podrás usar los botones de la cámara para navegar por los menús al sumergirte. Para obtener más información, consulta [Navegar con los botones](#) (página 26).

CONSEJO PROFESIONAL: Usa un amarre y un Floaty (se venden por separado) para que tu cámara flote en caso de que se desmonte del soporte.

Para capturar aventuras extremas a más de 60 m, utiliza la Carcasa protectora (HERO9 Black), se vende por separado.

Para obtener más información acerca de Amarres para cámara, Floaty y la Carcasa protectora, visita gopro.com.

Extraer la puerta

Es posible que en algún momento necesites extraer la puerta de tu cámara.



ADVERTENCIA: Extrae la puerta únicamente en un ambiente seco y sin polvo. La cámara no es sumergible si tiene la puerta abierta o si esta se extrae.

EXTRAER LA PUERTA

1. Desbloquea el pestillo y abre la puerta.
2. Con la puerta en posición horizontal, tira suavemente hacia afuera hasta extraerla.

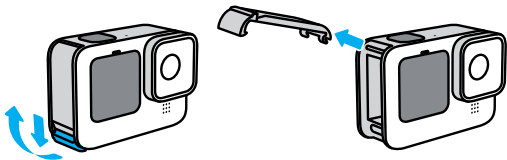

ADVERTENCIA: Evita utilizar la HERO9 Black sin la puerta. La batería podría salirse mientras la usas.

Extraer la puerta

VOLVER A COLOCAR LA PUERTA

1. Alinea la puerta con la pequeña barra plateada.
2. Presiona la puerta firmemente contra la pequeña barra plateada hasta que encaje en su lugar y esté sujeta de forma segura.

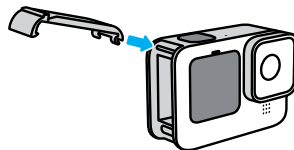

ADVERTENCIA: La puerta de la cámara se puede extraer. Asegúrate de que la puerta haya quedado bien cerrada y sellada después de cerrarla.

Mantenimiento

Sigue estos consejos para obtener el mejor rendimiento de la cámara:

- La GoPro es sumergible hasta 10 m, no se necesita una carcasa. Asegúrate de que la puerta esté cerrada antes de utilizar la cámara cerca del agua, el polvo o la arena.
- Antes de cerrar la puerta, asegúrate de que la junta esté limpia. Usa un paño para limpiar la junta, de ser necesario.
- Asegúrate de que tu GoPro esté limpia y seca antes de abrir la puerta. Enjuaga la cámara con agua dulce y sécala con un paño.
- Si se endurece la arena o la suciedad que hay alrededor de la puerta, remoja la cámara en agua tibia por 15 minutos y, luego, enjuaga a fondo para eliminar la suciedad. Asegúrate de que tu cámara esté seca antes de abrir la puerta.
- Para obtener el mejor rendimiento del audio, sacude tu cámara o sopla el micrófono para quitar el agua y la suciedad de los orificios del micrófono. No uses aire comprimido para limpiar las entradas del micrófono. Si lo haces, podrían dañarse las membranas internas que hacen que tu cámara sea sumergible.
- Después de cada uso en agua salada, enjuaga tu cámara con agua dulce y sécala con un paño suave.
- La tapa de la lente está hecha de vidrio reforzado extremadamente resistente; sin embargo, igual puede rayarse o agrietarse. Mantenla limpia con un paño suave y sin pelusas.
- Si se acumula suciedad entre la lente y el anillo de ajuste, sácala con agua o aire. No insertes objetos extraños alrededor de la lente.

Información de la batería

MAXIMIZAR LA VIDA ÚTIL DE LA BATERÍA

Estas son algunas sugerencias para maximizar la vida útil de la batería:

- Captura videos con velocidades de fotograma y resoluciones más bajas.
- Utiliza el protector de pantalla y ajusta el brillo de la pantalla.
- Apaga la pantalla frontal.
- Desactiva el GPS.
- Desactiva las conexiones inalámbricas.
- Aplica estas configuraciones:
 - [QuikCapture](#) (página 98)
 - [Apagado auto](#) (página 98)

GRABAR MIENTRAS SE CARGA LA BATERÍA

Puedes usar el cable USB-C que viene con tu HERO9 Black para capturar videos y fotos mientras está conectada a un adaptador de carga USB, el GoPro Supercharger, otro cargador de GoPro o el cargador portátil GoPro. Esta opción es ideal para capturar videos largos y secuencias. Aunque la cámara se esté cargando, la batería no se carga durante la grabación. Comenzará a cargarse cuando termines la grabación. No puedes grabar mientras la cámara esté conectada a un ordenador.

Importante: Dado que la puerta está abierta, la cámara no es sumergible durante la carga.

Información de la batería



ADVERTENCIA: Si utilizas un cargador de pared no fabricado por GoPro, podrías dañar la batería de tu cámara e incluso podría generarse un incendio o una fuga. A excepción del GoPro Supercharger (se vende por separado), usa únicamente cargadores con descripción de salida de 5 V 1 A. Si no conoces el voltaje ni la corriente de tu cargador, usa el cable USB-C incluido para cargar tu cámara mediante una computadora.

ALMACENAMIENTO Y MANIPULACIÓN DE LA BATERÍA

Tu HERO9 Black tiene muchos componentes delicados, como la batería. Evita exponer tu cámara a temperaturas muy frías o muy calientes. Las temperaturas extremas pueden reducir temporalmente la duración de la batería o hacer que tu cámara deje de funcionar de forma correcta en algunos momentos. Evita los cambios drásticos de temperatura o humedad, ya que se puede producir condensación en el exterior o el interior de la cámara.

No seques tu cámara con una fuente de calor externa, como un horno de microondas ni un secador de pelo. La garantía no cubre los daños de la cámara o batería causados por contacto con líquidos en el interior de la cámara.

No guardes la batería con objetos metálicos, como monedas, llaves ni collares. Si los terminales de la batería entran en contacto con objetos metálicos, se puede producir un incendio.

Información de la batería

No lles a cabo ningún tipo de modificación no autorizada en tu cámara. Si lo haces, tu seguridad, el cumplimiento normativo y el rendimiento de la cámara pueden verse comprometidos, y la garantía podría anularse.

Importante: Las bajas temperaturas reducen la capacidad de las baterías. Este hecho se acentúa más en el caso de las baterías más antiguas. Si sueles usar la cámara con bajas temperaturas, sustituye las baterías cada año para garantizar un rendimiento óptimo.

CONSEJO PROFESIONAL: Carga la cámara completamente antes de guardarla; de esa forma, maximizarás la vida útil de la batería.



ADVERTENCIA: No tires, desarmes, abras, aplastes, dobles, deformes, perfores, tritures, calientes en el microondas, incineres ni pintes la cámara o la batería. No insertes objetos extraños en ninguna abertura de la cámara, como en el puerto USB-C. No utilices tu cámara si se daña; por ejemplo, si presenta grietas, perforaciones o daños provocados por el agua. Una batería integrada desarmada o con perforaciones puede causar una explosión o un incendio.

ELIMINACIÓN DE LA BATERÍA

La mayoría de las baterías de iones de litio recargables se clasifican como residuos no peligrosos y se pueden arrojar en los residuos de recolección municipal. En muchas regiones se exige el reciclaje de baterías. Revisa las leyes locales para asegurarte de que puedes arrojar las baterías recargables a la basura. Para desechar las baterías de iones de litio de manera segura, protege los terminales con cinta de embalaje, de enmascarar o aisladora para evitar que entren en contacto con otros metales y se produzca un incendio durante el transporte de la basura.

Información de la batería

Sin embargo, las baterías de iones de litio contienen materiales reciclables y son aceptados para el reciclado por el Programa de reciclado de baterías de la Corporación de Reciclaje de Baterías Recargables (RBRC, del inglés Rechargeable Battery Recycling Corporation). Visita el sitio web call2recycle.org de Call2Recycle o llama al 1-800-BATTERY en Norteamérica para encontrar un lugar de reciclaje cercano.

Nunca arrojes una batería al fuego porque puede explotar.



ADVERTENCIA: Usa solo baterías de repuesto de GoPro para tu cámara.

Resolución de problemas

MI CÁMARA GOPRO NO ENCIENDE

Asegúrate de que tu GoPro esté cargada. Consulta [Configuración de la batería y la tarjeta microSD \(página 10\)](#). Si la batería no se carga correctamente, prueba a reiniciar la cámara. Consulta [Reiniciar tu GoPro \(página 107\)](#).

MI CÁMARA GOPRO NO RESPONDE CUANDO PRESIONO UN BOTÓN

Consulta [Reiniciar tu GoPro \(página 107\)](#).

LA REPRODUCCIÓN EN LA COMPUTADORA SE ENTRECORTA

La reproducción entrecortada no suele ser un problema del archivo. Si la reproducción del contenido se entrecorta, puede ser a causa de uno de los siguientes problemas:

- La computadora no es compatible con archivos HEVC. Intenta descargar la última versión de GoPro Player para Mac o Windows, gratis en gopro.com/apps.
- Tu computadora no cumple con los requisitos mínimos del software que usas para reproducir contenido.

OLVIDÉ EL NOMBRE DE USUARIO O LA CONTRASEÑA DE MI CÁMARA

Deslízate hacia abajo en la pantalla trasera para acceder al Panel, deslízate hacia la izquierda y, luego, toca Preferencias > Conexiones > Inf. de cámara.

NO SÉ QUÉ VERSIÓN DE SOFTWARE TENGO

Deslízate hacia abajo en la pantalla trasera para acceder al Panel, Deslízate hacia la izquierda y, luego, toca Preferencias > Acerca de > Inf. de cámara.

NO ENCUENTRO EL NÚMERO DE SERIE DE MI CÁMARA

El número de serie está impreso dentro del compartimento de la batería de tu cámara. También puedes encontrarlo deslizándote hacia abajo en la pantalla trasera para acceder al Panel, luego deslízate a la derecha y toca Preferencias > Acerca de > Inf. de cámara.

Para leer más respuestas a las preguntas frecuentes, visita gopro.com/help.

Especificaciones técnicas: Video

RESOLUCIÓN DE VIDEO (RES)

La resolución de video hace referencia a la cantidad de líneas horizontales usadas en cada fotograma de video. Un video de 1080p está compuesto por 1080 líneas horizontales. Un video de 5K está compuesto por 5120 líneas horizontales. Debido a que mientras más líneas haya, mejor será la resolución, 5K brindará una imagen más detallada que 1080p.

Resolución de video	Descripción
5K	Nuestra mejor resolución de video. Captura espectaculares videos en ultra-HD en la relación de aspecto de 16:9. Se puede utilizar para capturar imágenes fijas de 14,75 MP desde un video.
4K 4:3	Los videos en ultra-HD con relación de aspecto alta de 4:3 capturan más detalles de la escena que las tomas de 16:9. Ideal para contenido desde puntos de visión y captura de imágenes fijas de 12 MP desde el video.
4K	Video en ultra-HD con relación de aspecto de 16:9. Ideal para tomas desde una posición fija o desde cámaras fijadas en un trípode. Puede utilizarse para capturar imágenes fijas de 8 MP desde un video.

Especificaciones técnicas: Video

Resolución de video	Descripción
2,7K 4:3	Excelente para tomas de alta resolución con la cámara montada en el equipo o en el cuerpo con reproducción fluida a cámara lenta.
2,7K	Video de alta resolución de 16:9 que proporciona resultados deslumbrantes de calidad cinematográfica para producciones profesionales.
1440p	La relación de aspecto alta de 4:3 se ajusta mejor al fotograma que 1080p. Ideal para capturar acciones rápidas y tomas de puntos de vista, así como para compartirlas en redes sociales.
1080p	Resolución HDTV estándar ideal para todos los tipos de imagen y para compartir contenido en las redes sociales. Sus opciones altas de 240 y 120 fps permiten añadir un efecto de cámara superlenta durante la edición.

Especificaciones técnicas: Video

La siguiente tabla compara el tamaño de los fotogramas para cada resolución:

5K	4K 4:3		
	4K		
	2,7K 4:3		
	2,7K	1440p	
		1080p	

CONSEJO PROFESIONAL: Asegúrate de que tu teléfono, computadora o televisor sean compatibles con la configuración seleccionada, especialmente si usas resoluciones y velocidades de fotogramas altas.

Especificaciones técnicas: Video

FOTOGRAMAS POR SEGUNDO (FPS)

Los fotogramas por segundo hacen referencia a la cantidad de fotogramas capturados en cada segundo del video. Los valores de fps más altos (60, 120 o 240) son mejores para capturar tomas con movimientos rápidos. También puedes usar valores de fps altos para la reproducción en cámara lenta.

Resolución y fps

Las resoluciones de video más altas capturan contenido más claro y detallado; sin embargo, suelen estar disponibles en los valores de fps más bajos.

Las resoluciones de video más bajas capturan contenido menos detallado y claro, sin embargo, permiten obtener tomas con valores de fps más altos.

Cuando seleccionas una resolución en la pantalla RES | FPS, todas las velocidades de fotogramas disponibles para la resolución que seleccionaste se muestran en color blanco. Las velocidades de fotogramas no disponibles se muestran en color gris.

Especificaciones técnicas: Video

RELACIÓN DE ASPECTO

La relación de aspecto hace referencia al ancho y alto de una imagen. La HERO9 Black captura videos y fotos con dos relaciones de aspecto.

4:3

El formato de alto de 4:3 captura más detalles de la escena que con el formato de pantalla completa de 16:9. Ideal para selfis y contenido desde puntos de vista. Las resoluciones 4:3 están enumeradas en la fila superior de la pantalla RES | FPS.

16:9

Formato estándar utilizado para televisores de alta definición y programas de edición. El programa de pantalla completo es ideal para capturar contenido cinematográfico impresionante. Las resoluciones 16:9 están enumeradas debajo de las resoluciones 4:3 en la pantalla RES | FPS.

Importante: Aparecerán barras de color negro en ambos lados de la pantalla durante la reproducción de contenido de 4:3 en un televisor de alta definición.

Especificaciones técnicas: Video

LENTES DIGITALES (VIDEO)

Las lentes digitales te permiten escoger la cantidad de la escena que quieres capturar con tu cámara. Las diferentes lentes también afectan el nivel de zoom y el efecto de ojo de pez de la toma. En el modo de video, SuperView captura el campo más amplio de visión mientras que Estrecho captura el más pequeño.

Lentes digitales	Descripción
SuperView (16 mm)	El campo de visión más amplio y más alto, como video 16:9.
Amplio (16 a 34 mm)	Campo de visión amplio que captura lo máximo posible en la toma.
Lineal (19 a 39 mm)	Campo de visión amplio sin el efecto ojo de pez en SuperView y Amplio.
Lineal y alineación con el horizonte (19 a 39 mm)	Captura un campo de visión amplio sin el efecto ojo de pez en SuperView y Amplio. Mantiene nítido y nivelado el contenido incluso si tu cámara se inclina mientras estás grabando. <i>Importante:</i> El contenido se inclinará si tu cámara gira más de 28° a 45° (dependiendo de la configuración seleccionada) mientras grabas.
Estrecho (27 mm)	Campo de visión estrecho sin el efecto ojo de pez en SuperView y Amplio.

Importante: Únicamente estarán disponibles las lentes compatibles con la resolución y la velocidad de fotogramas que seleccionaste.

Especificaciones técnicas: Video

CONFIGURACIÓN DE VIDEO DE HERO9 BLACK

A continuación, te mostramos un resumen de las resoluciones de video de tu cámara, además de las opciones de fps, lentes y relación de aspecto disponibles para cada una.

Resolución de video (RES)	Fps (60 Hz/ 50 Hz) [*]	Lentes digitales	Resolución de pantalla	Relación de aspecto
5K	30/25 24/24	Amplio, Lineal, Lineal y alineación con el horizonte, Estrecho	5120x2880	16:9
4K	60/50	Amplio, Lineal, Lineal y alineación con el horizonte, Estrecho	3840x2160	16:9
4K	30/25 24/24	SuperView, Amplio, Lineal, Lineal con Alineación con el horizonte, Estrecho	3840x2160	16:9
4K 4:3	30/25 24/24	Amplio, Lineal, Lineal y alineación con el horizonte, Estrecho	4096x3072	4:3

^{*}60 Hz (NTSC) y 50 Hz (PAL) indican el formato de video, que depende de tu región. Para obtener más información, consulta [Antiparpadeo](#) (página 99).

Para obtener sugerencias sobre qué configuración utilizar, consulta [Ajustes sugeridos](#) (página 31).

Especificaciones técnicas: Video

Resolución de video (RES)	Fps (60 Hz/ 50 Hz) [*]	Lentes digitales	Resolución de pantalla	Relación de aspecto
2,7K	120/100 60/50	SuperView, Amplio, Lineal, Lineal y alineación con el horizonte, Estrecho	2704x1520	16:9
2,7K 4:3	60/50	Amplio, Lineal, Lineal y alineación con el horizonte, Estrecho	2704x2028	4:3
1440p	120/100 60/50 30/25 24/24	Amplio, Lineal, Lineal y alineación con el horizonte, Estrecho	1920x1440	4:3
1080p	240/200	Amplio, Lineal, Lineal y alineación con el horizonte, Estrecho	1920x1080	16:9
1080p	120/100 60/50 30/25 24/24	SuperView, Amplio, Lineal, Lineal con Alineación con el horizonte, Estrecho	1920x1080	16:9

^{*}60 Hz (NTSC) y 50 Hz (PAL) indican el formato de video, que depende de tu región. Para obtener más información, consulta [Antiparpadeo](#) (página 99).

Para obtener sugerencias sobre qué configuración utilizar, consulta [Ajustes sugeridos](#) (página 31).

Especificaciones técnicas: Video



Resoluciones altas/Velocidades de fotogramas altas

Si grabas un video de alta resolución o con un valor de fps alto cuando hace calor, tu cámara puede recalentarse y usar más energía.

Si te conectas a la aplicación GoPro en entornos sin flujo de aire, puedes ocasionar que la cámara se caliente aún más, utilice más energía y disminuya la duración de grabación.

Si la temperatura alta es un problema, prueba grabando videos más cortos. Limita también el uso de funciones que requieren mucha energía, como la aplicación GoPro. El Smart Remote (se vende por separado) de GoPro puede controlar tu cámara GoPro a la vez que utiliza menos energía.

Tu cámara te indicará si debes apagarla y esperar a que se enfríe. Para obtener más información, consulta [Mensajes importantes](#) (página 105).

Especificaciones técnicas: Video

ESTABILIZACIÓN DE VIDEO HYPERSMOOTH

HyperSmooth permite grabar contenido extremadamente fluido corrigiendo la vibración de la cámara. Recorta tus videos mientras grabas, lo que te permite almacenar en búfer el contenido. Esto la hace perfecta para andar en bicicleta, andar en skate, esquiar, capturar tomas con la cámara en la mano y más. Tu HERO9 Black tiene cuatro ajustes de HyperSmooth:

Configuración	Descripción
Mejora	Estabilización de video máxima con un recorte ajustado.
Alto	Estabilización de video más potente con recorte mínimo (la lente amplia se recorta en un 10 %).
Activado	video estabilizado con recorte mínimo (la lente amplia se recorta en un 10 %).
Desactivado	Graba sin estabilización ni recorte de video.

CONSEJO PROFESIONAL: Puedes hacer que tu contenido sea aún más nítido mediante el uso del zoom táctil para recortar tus tomas antes de comenzar a grabar. Esto le brinda a la cámara incluso más espacio de almacenamiento para usar durante la estabilización de tu video. El uso de las lentes Lineal y alineación con el horizonte también mejorará la estabilización.

INTERVALO DE GRABACIÓN EN BUCLE

Puedes configurar tu GoPro para grabar bucles de 5 (opción determinada), 20, 60 o 120 minutos. También puede configurarse en MÁX para que grabe hasta que la tarjeta SD esté completa para luego volver a grabar en bucle sobre el comienzo del video.

Especificaciones técnicas: Foto

SUPERFOTO

SuperFoto analiza automáticamente la escena y aplica de forma inteligente el mejor procesamiento de imagen a la toma.

Según el tipo de iluminación, el movimiento en tus fotos y otras condiciones adicionales, SuperFoto seleccionará una de las siguientes cuatro opciones:

Alto rango dinámico (HDR)

Nuestro HDR mejorado saca varias fotos y las combina en una toma individual que resalta los detalles de escenas en las que se mezclan luz brillante y sombras.

Mapeo tonal local

Aumenta los detalles y el contraste para mejorar las fotos (solo cuando es necesario).

Reducción de sonido en varios fotogramas

Combina automáticamente varias tomas en una sola foto con menos distorsión digital (ruido).

Sin procesamiento adicional

Captura fotos sin procesamiento avanzado cuando las condiciones son perfectas.

SuperFoto solo funciona para fotos individuales. Debido al tiempo adicional necesario para aplicar el procesamiento de la imagen, puede tardar un poco más procesar y guardar cada toma.

Importante: SuperFoto no funciona con fotos RAW, con Protune ni con la función Control de exposición.

Especificaciones técnicas: Foto

Activación de SuperFoto

La función SuperFoto está desactivada de forma predeterminada. A continuación, te mostramos cómo activarla.

1. En la pantalla de configuración de Foto, toca Salida.
2. Selecciona SuperFoto.

HDR

El alto rango dinámico (HDR) es una de las técnicas de procesamiento de imagen que utiliza SuperFoto para mejorar tus tomas. Combina varias tomas en una foto individual con los mejores resultados. Selecciona esta configuración si deseas utilizar HDR siempre que tomes una foto.

1. En las configuraciones de Foto, toca Salida.
2. Selecciona HDR.

HDR activado puede utilizarse únicamente para fotos individuales. Para obtener los mejores resultados, utiliza esta función en tomas de alto contraste con la mínima cantidad de movimiento.

Importante: HDR no funciona con RAW ni con la función Control de exposición.

Especificaciones técnicas: Foto

VELOCIDAD DE OBTURACIÓN

(FOTO NOCTURNA Y SECUENCIA NOCTURNA)

La velocidad de obturación te permite decidir por cuánto tiempo se mantendrá abierto el obturador de tu cámara durante los modos Foto nocturna y Secuencia nocturna. A continuación, te mostramos tus opciones disponibles y algunos consejos sobre cuándo usarlas:

Velocidad	Ejemplos
Auto (hasta 30 segundos)	Amanecer, atardecer, alba, crepúsculo, penumbra, noche.
2, 5, 10 o 15 segundos	Alba, crepúsculo, penumbra, tráfico de noche, rueda de la fortuna, fuegos artificiales, pintura con luz.
20 segundos	Cielo nocturno (con luz).
30 segundos	Cielo estrellado, Vía Láctea (oscuridad completa).

CONSEJO PROFESIONAL: Para reducir la distorsión cuando usas los modos Foto nocturna y Secuencia nocturna, monta tu cámara a un trípode o ubícala sobre una superficie estable donde no tambalee ni se mueva.

VELOCIDAD DE RÁFAGA

Captura escenas de acción rápida con una de las siguientes opciones de configuración de alta velocidad:

- Automático (hasta 25 fotos en 1 segundo, según las condiciones de iluminación)
- 30 fotos en 3, 6 o 10 segundos
- 25 fotos en 1 segundo
- 10 fotos en 1 o 3 segundos
- 5 fotos en 1 segundo
- 3 fotos en 1 segundo

Especificaciones técnicas: Foto

LENTE DIGITALES (FOTO)

Las lentes digitales te permiten escoger la cantidad de la escena que quieres capturar con tu cámara. También afectan el nivel de zoom y el efecto de ojo de pez de tu toma. Hay tres opciones de lente para las fotos:

Lentes digitales	Descripción
Amplio (16 a 34 mm)	Un Campo de visión amplio que captura lo máximo posible en la toma.
Lineal (19 a 39 mm)	Campo de visión amplio sin el efecto gran angular del ojo de pez.
Estrecho (27 mm)	Campo de visión estrecho sin el efecto gran angular del ojo de pez.

Especificaciones técnicas: Foto

FORMATO RAW

Cuando esta configuración está activada, todas las fotos se guardan como imágenes .jpg (para ver en la cámara o compartir con la aplicación GoPro) y archivos .gpr. El archivo .gpr se basa en el formato DNG de Adobe. Estos archivos pueden usarse con Adobe Camera Raw (ACR), versión 9.7 o posterior. También puedes usarlos con Adobe Photoshop Lightroom CC (versión 2015.7 o posterior) y Adobe Photoshop Lightroom 6 (versión 6.7 o posterior).

En el modo Foto, el formato RAW está disponible para Foto, Ráfaga, Nocturna, Foto secuencial y Secuencia nocturna con las siguientes condiciones y excepciones:

- La función SuperFoto debe estar desactivada.
- La lente digital debe estar configurada en Amplio.
- El zoom debe estar desactivado.
- El formato RAW no está disponible para tomar fotos continuas.
- Para Foto secuencial, el intervalo debe ser de al menos 5 segundos.
- Para Secuencia nocturna, la configuración del Obturador debe ser de al menos 5 segundos.

CONSEJO PROFESIONAL: Las fotos en formato .gpr se guardan en la misma ubicación y con el mismo nombre que los archivos .jpg. Para acceder a estos archivos, inserta tu tarjeta SD en un lector de tarjetas y busca los archivos con el explorador de archivos de la computadora.

Especificaciones técnicas: Secuencia

VELOCIDAD DE VIDEO DE TIMEWARP

Puedes aumentar la velocidad de video de TimeWarp hasta 30x para convertir actividades largas en momentos que puedes compartir. La opción predeterminada es Auto, que configura la velocidad de forma automática por ti.

También puedes ajustar la velocidad tú mismo. Utiliza la siguiente tabla para estimar la duración de tus videos. Por ejemplo, si grabas a una velocidad de 2x durante 4 minutos, obtendrás un video de TimeWarp de aproximadamente 2 minutos.

Velocidad	Tiempo de grabación	Duración del video
2x	1 minuto	30 segundos
5x	1 minuto	10 segundos
10x	5 minutos	30 segundos
15x	5 minutos	20 segundos
30x	5 minutos	10 segundos

Importante: Los tiempos de grabación son aproximados. La duración del video puede variar según el movimiento durante las tomas.

Velocidad	Ejemplos
2x-5x	Conducir por una ruta panorámica.
10x	Senderismo y exploración.
15x-30x	Carrera y ciclismo de montaña.

CONSEJO PROFESIONAL: Para obtener los mejores resultados, deja la velocidad en Auto al capturar contenido con posibles saltos.

Especificaciones técnicas: Secuencia

RAMPA DE VELOCIDAD (TIMEWARP)

Toca la pantalla táctil trasera mientras grabas un video de TimeWarp para disminuir su velocidad. Toca nuevamente para volver a acelerar la velocidad. Selecciona la velocidad antes de grabar tocando  en la pantalla de captura o yendo al menú de configuración de TimeWarp. Existen dos opciones:

Velocidad	Fotogramas por segundo	Sonido
Velocidad real (1x)	30 fps	Activado
Velocidad media (cámara lenta de 0,5x)	60 fps	Desactivado

CONSEJO PROFESIONAL: También puedes utilizar el botón Modo  para activar Rampa de velocidad. Desplázate hacia abajo hasta Accesos directos en el menú de configuración para ajustarlo.

RESOLUCIÓN DE VIDEO (TIMEWARP, VIDEO SECUENCIAL)

Tu HERO9 Black captura contenido TimeWarp y videos secuenciales en cuatro resoluciones:

Resolución	Relación de aspecto
4K	16:9
2,7K	4:3
1440p	4:3
1080p	16:9

Para obtener más información, consulta:

- [Resolución de video](#) (página 138)
- [Relación de aspecto](#) (página 126)

Especificaciones técnicas: Secuencia

INTERVALO DE SECUENCIA

El intervalo establece la frecuencia con la que tu cámara captura una toma en los modos Video secuencial y Foto secuencial.

Los intervalos disponibles son 0,5 (valor predeterminado), 1, 2, 5, 10 y 30 segundos; 1, 2, 5 y 30 minutos; y 1 hora.

Intervalo	Ejemplos
0,5 a 2 segundos	Para hacer surf, andar en bicicleta o practicar otros deportes.
2 segundos	Esquina concurrida.
5 a 10 segundos	Escenas nubladas o en exteriores de larga duración.
10 segundos a 1 minuto	Proyectos de arte u otras actividades de larga duración.
1 minuto a 1 hora	Trabajos de construcción y otras actividades que se realicen durante un periodo de tiempo muy prolongado.

Especificaciones técnicas: Secuencia

Tiempo de grabación de video secuencial

Utiliza esta tabla para determinar la duración de tus videos.

Intervalo	Tiempo de grabación	Duración del video
0,5 segundos	5 minutos	20 segundos
1 segundo	5 minutos	10 segundos
2 segundos	10 minutos	10 segundos
5 segundos	1 hora	20 segundos
10 segundos	1 hora	10 segundos
30 segundos	5 horas	20 segundos
1 minuto	5 horas	10 segundos
2 minutos	5 horas	5 segundos
5 minutos	10 horas	4 segundos
30 minutos	1 semana	10 segundos
1 hora	1 semana	5 segundos

CONSEJO PROFESIONAL: Para obtener los mejores resultados, monta tu cámara a un trípode o ubícala sobre una superficie estable donde no tambalee ni se mueva. Utiliza la opción de video TimeWarp para capturar un video secuencial mientras estás en movimiento.

Especificaciones técnicas: Secuencia

INTERVALO DE SECUENCIA NOCTURNA

Selecciona la frecuencia con la que tu GoPro realiza tomas en modo Secuencia nocturna. Los intervalos para Secuencia nocturna son Autom., 4, 5, 10, 15, 20 y 30 segundos, y 1, 2, 5, 30 y 60 minutos.

La opción Auto (predeterminada) sincroniza la configuración del Intervalo con la del Obturador. Por ejemplo, si la velocidad del obturador está configurada en 10 segundos e Intervalo está configurado en Auto, la cámara realizará una toma cada 10 segundos.

Intervalo	Ejemplos
Auto	Excelente para todas las exposiciones (captura lo más rápido posible en función de la configuración de Obturador).
4 a 5 segundos	Escena nocturna de la ciudad, iluminación de la calle o escenas con movimiento.
De 10 a 15 segundos	Iluminación tenue con cambios de escena lentos, como nubes nocturnas con luna brillante.
20 a 30 segundos	Muy poca luz o una escena con cambios muy lentos, como estrellas con una iluminación mínima del ambiente o la calle.

Especificaciones técnicas: Protune

Protune aprovecha todo el potencial creativo de tu cámara, ya que te permite controlar manualmente configuraciones avanzadas, como Color, Balance de blancos y Velocidad del obturador. Es compatible con herramientas profesionales de corrección de color y otros software de edición.

A continuación, te indicamos algunos aspectos a tener en cuenta:

- Protune está disponible para todos los modos, excepto para Grabaciones en bucle y LiveBurst. Baja en el menú de configuración para ver todas las configuraciones de Protune.
- Algunas opciones de configuración de Protune no están disponibles cuando utilizas Control de exposición.
- Los cambios que realices a los ajustes de Protune en una configuración predeterminada se aplican solo a dicha configuración. Por ejemplo, si cambias el balance de blancos para el modo Secuencia, no afectará al balance de blancos del modo Ráfaga de fotos.

CONSEJO PROFESIONAL: Si quieres restablecer la configuración de Protune a los valores predeterminados, toca  el menú de configuración

Especificaciones técnicas: Protune

TASA DE BITS

La tasa de bits determina la cantidad de datos utilizados para grabar un segundo de video. Tu HERO9 Black te permite elegir entre un nivel alto o bajo.

Tasa de bits	Descripción
Baja (opción predeterminada)	Usa una velocidad de fotogramas más baja para minimizar el tamaño de los archivos.
Alto	Usa velocidades de fotogramas más altas de hasta 100 Mbps (vídeo 4K y 2,7K) para una calidad de imagen óptima.

COLOR

La opción Color te permite ajustar el perfil de color de tus videos o fotos. Desplázate entre las opciones para ver una vista previa en directo de cada configuración y, a continuación, toca la opción que deseas.

Configuración de color	Descripción
Color GoPro, opción predeterminada	Captura fotos y videos con el perfil de color corregido clásico de GoPro.
Plano	Da como resultado un perfil de color neutro que puede corregirse para coincidir mejor con contenido capturado con otro equipo, lo que ofrece más flexibilidad en la etapa de posproducción. Debido a su larga curva, la opción Plano captura más detalles en luces y sombras.

Especificaciones técnicas: Protune

BALANCE DE BLANCOS

La configuración Balance de blancos te permite ajustar la temperatura del color de videos y fotos para optimizar las condiciones de iluminación con luz cálida o fría. Desplázate entre las opciones para ver una vista previa en directo de cada configuración y, a continuación, toca la opción que desees.

Las opciones de esta configuración son Auto, que es la predeterminada, 2300K, 2800K, 3200K, 4000K, 4500K, 5000K, 5500K, 6000K, 6500K y Nativo. Los valores más bajos te darán tonos más cálidos.

También puedes seleccionar Auto para que tu GoPro establezca el ajuste de Balance de blancos o Nativo para crear un archivo con una mínima corrección del color que permite ajustes más precisos en la posproducción.

Especificaciones técnicas: Protune

ISO MÍNIMO/MÁXIMO

Las opciones ISO mín. e ISO máx. te permiten definir un rango para el ruido de la imagen y la sensibilidad a la luz de la cámara. El ruido de la imagen se refiere al grado de granularidad de la toma.

Con poca luz, los valores ISO más altos dan como resultado imágenes más brillantes, pero con más ruido. Los valores más bajos dan como resultado imágenes más oscuras y con menos ruido. Desplázate entre las opciones para ver una vista previa en directo de cada configuración y, a continuación, toca la opción que desees.

El valor predeterminado para ISO máximo es de 3200 para videos y fotos. El valor predeterminado para ISO mínimo es 100.

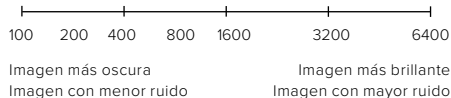

Importante: Para los modos Video y Foto, el comportamiento de ISO depende de la configuración del Obturador en Protune. El valor de ISO máximo que selecciones se usará como umbral superior de ISO. El valor de ISO que se aplica puede ser menor, en función de las condiciones de iluminación.

CONSEJO PROFESIONAL: Para bloquear el ISO en un valor específico, configura los mismos valores para ISO mín. e ISO máx en los mismos valores.

Especificaciones técnicas: Protune

OBTURADOR

La configuración del Obturador de Protune solo se aplica a los modos Video, Foto y LiveBurst. Esta configuración determina durante cuánto tiempo permanece abierto el obturador. Desplázate entre las opciones para ver una vista previa en directo de cada configuración y, a continuación, toca la opción que deseas. La opción predeterminada es Auto.

Para Foto, las opciones son Auto, 1/125, 1/250, 1/500, 1/1000 y 1/2000 segundos.

Para Video, las opciones dependen de la configuración de fps, como se indica a continuación.

Obturador	Ejemplo 1: 1080p a 30 fps	Ejemplo 2: 1080p a 60 fps
Auto	Auto	Auto
1/fps	1/30 segundos	1/60 segundos
1/(fps a 2x)	1/60 segundos	1/120 segundos
1/(fps a 4x)	1/120 segundos	1/240 segundos
1/(fps a 8x)	1/240 segundos	1/480 segundos
1/(fps a 16x)	1/480 segundos	1/960 segundos

CONSEJO PROFESIONAL: Para reducir la distorsión en videos y fotos cuando utilices la configuración de Obturador, monta la cámara a un trípode u otra superficie estable donde no tambalee ni se mueva.

Especificaciones técnicas: Protune

COMPENSACIÓN DE VALOR DE EXPOSICIÓN

La Compensación del valor de exposición afecta el brillo de tus fotos y videos. El ajuste de esta configuración puede mejorar la calidad de la imagen cuando capturas escenas con condiciones de iluminación que contrastan bruscamente.

Las opciones para esta configuración van desde -2,0 hasta +2,0. La opción predeterminada es 0.

Desplázate entre las opciones del lateral derecho de la pantalla de Comp. VE para obtener una vista previa en directo de cada ajuste y toca el que deseas. Los valores más elevados derivan en imágenes más claras.

Importante: Para el modo Video, esta configuración se encuentra únicamente disponible si la configuración de Obturador está en Auto.

También puedes ajustar la exposición basada en una cierta área de la escena. Para obtener más información, consulta [Control de exposición](#) (página 78).

CONSEJO PROFESIONAL: La compensación del valor de exposición ajusta el brillo dentro de la configuración de ISO existente. Si el brillo ya ha alcanzado el límite ISO configurado en un entorno con poca luz, aumentar la compensación del valor de exposición no produce ningún efecto. Para seguir aumentando el brillo, selecciona un valor de ISO más alto.

Especificaciones técnicas: Protune

NITIDEZ

Con Nitidez, se controla la calidad de los detalles que se capturan en los videos o las fotos. Las opciones de esta configuración son Alta, que es la predeterminada, Media y Baja.

Desplázate por las opciones para obtener una vista previa en vivo de cada ajuste y toca el que desees.

CONSEJO PROFESIONAL: Si quieres aumentar la nitidez durante la edición, selecciona la opción Baja para esta configuración.

Especificaciones técnicas: Protune

AUDIO RAW

Crea un archivo .wav independiente para tu video, además de la pista de audio .mp4 estándar. Puedes seleccionar el nivel de procesamiento para aplicar a la pista de audio RAW.

Configuración RAW	Descripción
Desactivada (opción predeterminada)	No se produce un archivo separado .wav.
Baja	Aplica el procesamiento mínimo. Es ideal si deseas aplicar el procesamiento de audio durante la posproducción.
Media	Aplica un procesamiento moderado en función del ajuste Reducción del ruido del viento. Ideal si deseas aplicar tu propia ganancia.
Alta	Aplica el procesamiento de ruido completo (aumento automático y Reducción del ruido del viento). Ideal si deseas audio procesado sin codificación AAC.

Inserta tu tarjeta SD en un lector de tarjeta para acceder a los archivos .wav con tu computadora. Estos archivos se guardan con el mismo nombre y en la misma ubicación que los archivos .mp4.

Especificaciones técnicas: Protune

REDUCCIÓN DEL RUIDO DEL VIENTO

Tu HERO9 Black utiliza tres micrófonos para capturar sonidos mientras graba un video. Puedes personalizar la forma en que los usas según las condiciones del lugar donde capturas contenido, además del tipo de sonido que deseas que tenga tu video terminado.

Configuración	Descripción
Auto (opción predeterminada)	Filtra automáticamente el exceso de ruido del viento (y el agua).
Activado	Usa esta opción para filtrar el ruido excesivo del viento o si vas a montar la GoPro en un vehículo en movimiento.
Desactivado	Utiliza esta opción cuando el viento no afecte la calidad de sonido y quieras asegurarte de que tu GoPro graba en estéreo.

Servicio de Atención al Cliente

GoPro se esfuerza por ofrecer el mejor servicio de atención al cliente posible.

Para comunicarte con el Servicio de Atención al Cliente de GoPro, visita gopro.com/help.

Marcas comerciales

GoPro, HERO y sus logotipos respectivos son marcas comerciales o marcas comerciales registradas de GoPro, Inc. en Estados Unidos y otros países. © 2020 GoPro, Inc. Todos los derechos reservados. Para obtener información sobre las patentes, visita gopro.com/patents. GoPro, Inc., 3025 Clearview Way, San Mateo CA 94402 | GoPro GmbH, Floessergasse 2, 81369 Múnich, Alemania

Información normativa

Para ver la lista completa de certificaciones por país, consulta el documento Important Product + Safety Instructions (Instrucciones importantes del producto y de seguridad) que se incluye con tu cámara o visita gopro.com/help.

